

peugeot504.info



PEUGEOT

504

Coupé-Cabriolet

PEUGEOT fait confiance à

Esso



**UNIFLO
10W-40**

UNIFLO 10W-40
(boîte manuelle)

**ESSO AUTOMATIC
TRANSMISSION FLUID**
Type Dexron B 10
(boîte automatique)

**ESSO GEAR OIL
GX 80**

PEUGEOT 504

B 12 - C 12 - C 14 - C 32

UTILISATION
ENTRETIEN

BEDIENUNG
WARTUNG

USO
MANUTENZIONE

GEBRUIK
ONDERHOUD

POUR ÉCONOMISER LE CARBURANT

Respectez les conseils suivants

Veillez au bon état de votre véhicule :

- Conformez-vous au plan d'entretien que nous préconisons : un moteur bien réglé consomme moins.
- Vérifiez fréquemment la pression des pneus.
Un sous-gonflage en accélère l'usure, augmente la consommation de carburant et dégrade la tenue de route, le confort et la sécurité.
- Évitez la surcharge.
- Enlevez galerie ou porte-skis dès qu'ils ne sont plus utilisés.

Conduisez en souplesse :

- Évitez les démarrages brusques.
- Coupez le moteur lors d'un arrêt prolongé. Il pollue surtout au ralenti.
- Roulez régulièrement. Toute modification inutile de la vitesse augmente la consommation.
- Prévoyez à temps les manœuvres à effectuer.

Le respect de ces conseils vous permettra d'économiser le carburant et allégera le budget d'entretien de votre voiture.

KRAFTSTOFF SPAREN

Folgende Ratschläge beachten

Den Wagen in einwandfreiem Zustand halten.

- Den von uns empfohlenen Wartungsplan befolgen : ein richtig eingestellter Motor verbraucht weniger.
- Regelmässig den Reifenluftdruck überprüfen.
Zu niedriger Luftdruck bewirkt stärkeren Verschleiss der Reifen, erhöht den Kraftstoffverbrauch und beeinträchtigt die Strassenlage, den Fahrkomfort und die Sicherheit.
- Den Wagen nicht überladen.
- Gepäckträger sofort entfernen, wenn sie nicht mehr gebraucht werden.

Wirtschaftlich fahren :

- "Rasante" Starts vermeiden.
- Den Motor bei längerem Anhalten abstellen. Die Abgasentwicklung ist besonders im Leerlauf gross.
- Gleichmässig fahren. Unnütze Geschwindigkeitsänderungen erhöhen den Verbrauch.
- Umsichtig und vorausschauend fahren-

Wenn Sie diese Ratschläge befolgen, können Sie Kraftstoff sparen und somit die Kosten für den Unterhalt Ihres Wagens senken.

PER ECONOMIZZARE CARBURANTE

Rispettare i seguenti consigli

Mantenere il veicolo in buono stato

- Attenersi al programma di manutenzione che noi raccomandiamo : un motore bene a punto consuma di meno.
- Verificare frequentemente la pressione dei pneumatici.
Un gonfiaggio insufficiente ne accelera l'usura, aumenta il consumo di carburante e diminuisce la tenuta di strada, il comfort e la sicurezza.
- Evitare i sovraccarichi.
- Togliere il portabagagli o il portasci appena non sono più necessari.

Adottare una guida costante :

- Evitare le brusche partenze.
- Fermare il motore in caso di arresto prolungato (è inquinante soprattutto al minimo).
- Viaggiare ad andatura regolare. Qualsiasi inutile variazione di velocità aumenta il consumo.
- Prevedere a tempo le manovre da effettuare.

L'osservanza di questi consigli permetterà un'economia di carburante e una riduzione delle spese di manutenzione del veicolo.

OM MINDER BR TE VE

Let op de volgende adv

Houd uw automobiel i

- staat :
- Houd u aan het ond
- dat wij aanbevelen :
stelde motor verbruik
- Controleer regelmat
- spanning.
Te zachte banden slij
- hogen het benzine-v
- ben een nadelige inv
- ligging, het comfort
- Vermijd overbelasting
- Verwijder de imperial
- men wanneer zij niet g

Rijd soepel :

- Vermijd plotseling g
- Zet de motor af bij la
- den. Luchtverontre
- vooral op bij station.
- Rijd zoveel mogelijk c
- onnodige verandering
- verhoogt het benzin-
- Voer vooral op tijd de
- lingen uit.

Het opvolgen van deze staat stellen het benzin minderen, waardoor ev houdskosten van uw a worden.

AIRE

we-cigare	15
mateur	31
vol-démarréur	17
istance de direction	47
isseurs	23-25
erie	43
ie à gants	25
de vitesses	45
ot	9
ote (cabriolet)	34
actéristiques	58
burant	7
ntures de sécurité	11
ndrier	15
angement de vitesses	21
ruit de refroidissement	53
gnonants	25
imatisation	27
offre à bagages	9
ommutateur d'éclairage	23
ontrôle de marche	19
clairage intérieur	23
ntretien	41-53
ssuie-vitre/lave-vitre	23
quipement d'injection	49
ltre à air	43
ltre à essence	49
ltre à huile	43
Freins	47
Fusibles	31
Gel (précautions)	37
Graissage	50
identification	7
Mise en marche	17
Montre	15
Moteur	43
Planche de bord	13
Pneumatiques	36
Pompe à essence	49
Pompe d'injection	49
Pompe d'alimentation	49
Pont AR	47
Portes	9
Projecteurs	29
Réglages	55
Remplacement d'une roue	32-33
Rétroviseurs	25
Rodage	21
B - Schéma électrique	62
Sièges AV	11
Signal de détresse	25
Signalisation	29
T - Tableau de bord	15
V - Vitre AR chauffante	25
Vitres	9

SACHVERZEICHNIS

A - Abschleppen	36
Anlassen des Motors	17
Armaturenbrett	13
Armaturentafel	15
Aschenbecher	15
B - Batterie	43
Beleuchtung	29
Betriebskontrolle	19
Blinklichter	25
Bremsen	47
E - Einfahrregeln	21
Einstellungen	55
Einspritzanlage	49
Einspritzpumpe	49
Elektrischer Schaltplan	62
Elektrokraftstoffpumpe	49
F - Fahrzeugbezeichnung	7
Faltverdeck (Cabriolet)	34
Frost (Vorsichtsmassnahmen)	37
H - Handschuhfach	25
Heizbare Heckscheibe	25
Heizung und Belüftung	27
Hinterachsgetriebe	47
I - Innenraumbeleuchtung	23
K - Kraftstoff	7
Kraftstofffilter	49
Kofferraum	9
Kühlsystem	53
L - Lenk-, Zünd-, Anlasserschloss	17
Lichtmaschine	31
Lichtschalter	23
Luftfilter	43
M - Motor	43
Motorhaube	9
Ö - Ölfilter	43
R - Radwechsel	32-33
Reifen	35
Rückspiegel	25
S - Schaltung	21
Scheiben	9
Scheibenwischer/Scheibenwaschanlage	23
Scheinwerfer	29
Servolenkung	47
Schmierung	50
Sicherheitsgurte	11
Sicherungen	31
Signalanlage	25
T - Technische Daten	58
Türen	9
V - Vordersitze	11
W - Warnblinkanlage	25
Wartung	41-53
Wechselgetriebe	45
Z - Zigarrenanzünder	15
Zeituhr	15

SOMMARIO

A - Antifurto-Avviamiento	17
Alternatore	31
Accendisigari	15
Accumulatori	43
Avviamento	17
Avvisatori	23-25
B - Bagagliaio	9
C - Cambio	45
Cambiamento di velocità	21
Caratteristiche	59
Capote (Cabriolet)	34
Carburante	7
Cinture di sicurezza	11
Circuito di raffreddamento	53
Climatizzazione	27
Cofano motore	9
Commutatore d'illuminazione	23
Controllo di marcia	19
Crystalli	9
F - Filtro dell'aria	43
Filtro dell'olio	43
Filtro della benzina	49
Freni	47
Fusibili	31
G - Gelo (precauzioni)	37
I - Identificazione	7
Illuminazione interna	23
Impianto d'iniezione	49
L - Lampeggiatori	25
Lubrificazione	50
Lunotto termico POST	25
M - Manutenzione	41-53
Motore	43
O - Orologio	15
P - Plancia di bordo	13
Pneumatici	35
Pompa di alimentazione	49
Pompa d'iniezione	49
Pompa della benzina	49
Ponte POST	47
Portacenere	15
Porte	9
Proiettori	29
Q - Quadro strumenti	15
R - Regolazioni	55
Retrovisori	25
Rodaggio	21
S - Schema elettrico	62
Sedili ANT	11
Segnale di emergenza	25
Segnalazione	29
Servosterzo	47
Sostituzione di una ruota	32-33
T - Tergicristallo/lavavetro	23
Traino	36
V - Vano portaoggetti	25

INHOUD

A - Accu	43
Achterbrug	47
Achterruitverwarming	25
Achterruitkijkspiegel	25
Afstellingen	55
Alarm-Knipperlicht	25
Algemene gegevens	59
Asbakje	15
B - Bagageruimte	9
Banden	36
Benzinefilter	49
Benzinepomp	49
Binnenverlichting	23
Brandstof	7
Brandstof inspuiting	49
C - Claxon	25
Controle onder het rijden	19
D - Dashboard	13
E - Elektrisch schema	62
H - Handschoenenkastje	25
I - Identificatie	7
Inrijden	21
Injectiepomp	49
Instrumentenbord	15
K - Kap van de cabriolet	34
Klokje	15
Koelsysteem	53
Koplampen	29
L - Lichtschakelaar	23
Luchtfilter	43
M - Motor	43
Motorkap	9
O - Oliefilter	43
Onderhoud	41-53
P - Portieren	9
Portierruiten	9
R - Remmen	47
Richtingaanwijzers	25
Ruitesproeiers/Ruitewissers	23
S - Sigaretteaansteker	15
Smering	50
Starten	17
Stuurbekrachtiging	47
Stuurslot/startschakelaar	17
V - Veiligheidsgordels	11
Verlichting	29
Versnellingen	21
Versnellingsbak	45
Verwarming	27
Verwisseling v.e. wiel	32-33
Vorst (te nemen voorzorgsmaatregelen)	37
Voorstoelen	11
W - Wisselstroomgenerator	31
Z - Zekeringen	31



AVANT-PROPOS

Notre Peugeot 504 a été conçue pour être pratique, elle est construite pour durer. Pour vous en faciliter l'heureuse utilisation nous vous proposons, dans les 2 chapitres de cette brochure, quelques conseils et préconisations qui, nous l'espérons, pourront vous être utiles :

Chapitre « UTILISATION » — Les équipements, leur utilisation.

Chapitre « ENTRETIEN » — Un minimum, pourtant nécessaire. En fin de chapitre, caractéristiques générales et conditions de garantie.

Notre concessionnaire ou la direction PEUGEOT de votre secteur sont à votre disposition pour tous renseignements que vous désiriez obtenir. Nous vous prions de toujours préciser le type, le numéro de série et le kilométrage de votre véhicule.

Si un incident de parcours vous contraignait à faire appel à un dépanneur, nous vous conseillons de veiller à ce qu'il conduise votre voiture dans l'un des 7 000 ateliers de notre réseau. Dans ces conditions, la réparation sera bien effectuée selon nos normes de fabrication et avec les PIÈCES PEUGEOT D'ORIGINE.

Nous vous souhaitons bonne route.

VORWORT

Ihr Peugeot 504 wurde nach praktischen Gesichtspunkten entworfen, bei der Herstellung legten wir den Akzent auf lange Lebensdauer. Die in den beiden Kapiteln dieser Broschüre zusammengestellten Ratschläge und Empfehlungen gestatten Ihnen, sich mit Ihrem Fahrzeug vertraut zu machen :

- Kapitel : « BEDIENUNG » — Beschränkung auf die notwendigsten Wartungsarbeiten.
- Kapitel : « MANUTENZIONE » — Il minimo indispensabile. A fine capitolo, caratteristiche generali e condizioni di garanzia.

Ihr Vertragshändler oder die PEUGEOT-Regionaldirektion Ihres Gebiets stehen Ihnen für alle weiteren Auskünfte zur Verfügung. Bei Anfragen geben Sie bitte stets den Typ, die Seriennummer und den Kilometerstand Ihres Fahrzeuges an.

Sollte Ihr Fahrzeug einmal abgeschleppt werden, so achten Sie darauf, dass die Reparatur in einer der 7 000 Werkstätten unseres Vertreternetzes durchgeführt wird. Allein unsere Händler bieten Ihnen die Gewähr, dass die Reparatur unseren Fabrikationsnormen entsprechend mit PEUGEOT-ORIGINAL - ERSATZTEILEN erfolgt.

Wir wünschen Ihnen gute Fahrt.

PREMESSA

La Vostra Peugeot 504, concepita per essere pratica, è stata costruita per durare. Allo scopo di renderne più gradevole l'impiego, Vi proponiamo, nei 2 capitoli del presente libretto, alcuni consigli e raccomandazioni che ci auguriamo possano esservi utili.

- Capitolo « USO » — Equipaggiamenti e loro uso.
- Capitolo « MANUTENZIONE » — Il minimo indispensabile. A fine capitolo, caratteristiche generali e condizioni di garanzia.

Il Vostro Concessionario, oppure la Direzione PEUGEOT del Vostro settore sono a Vostra disposizione per qualsiasi informazione desideriate ottenere. In ogni caso, vogliate indicare il tipo, il numero di serie e il chilometraggio del Vostro veicolo.

In caso di noie su strada, è nel Vostro interesse far condurre il Vostro veicolo presso una delle 7 000 officine della nostra rete. Sarete sicuri in tal modo che la riparazione sarà effettuata secondo le nostre norme di fabbricazione e con i RICAMBI ORIGINALI PEUGEOT.

Buon viaggio.

VOORWOORD

Uw Peugeot 504 is ontworpen voor 'n praktisch gebruik en gebouwd voor een lange levensduur. Om U een goed gebruik te vergemakkelijken, geven wij U in de twee hoofdstukken van dit boekje enige wenken en voorzorgsmaatregelen die U, naar wij hopen, van nut kunnen zijn.

- Hoofdstuk « GEBRUIK » — De uitrusting en zijn bediening.
- Hoofdstuk « ONDERHOUD » — Minimaal, maar wel noodzakelijk. Aan het einde van dit hoofdstuk de algemene gegevens en garantievoorwaarden.

Uw PEUGEOT-dealer of de importeur staan ter Uwer beschikking voor alle nadere informatie. U dient dan wel het type, chassisnummer en km-stand van Uw wagen te vermelden.

Wanneer U onverhoopt onderweg pech mocht krijgen, raden wij U aan erop te letten, dat Uw wagen naar één van de 7 000 Peugeot-dealers gebracht wordt. Aldaar zal de reparatie goed worden uitgevoerd volgens onze fabriekvoorschriften en met ORIGINELE PEUGEOT-ONDERDELEN.

Wij wensen U een goede reis.

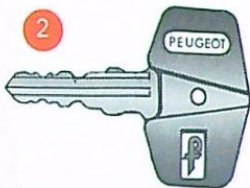
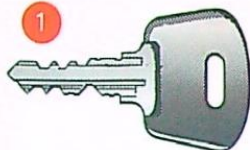

AUTOMOBILES PEUGEOT	
75 Av. de la Grande Armée PARIS 16 ^e	
TYPE	N ^o DE SERIE (Farbgest. Nr.) SERIAL NO
<input type="text"/>	<input type="text"/>
POIDS TOTAL AUTORISE en charge (Zul. Ges. Gew.) GVWR	kg
<input type="text"/>	<input type="text"/>
POIDS max roues AV (Zul. Achsl. (AMR))	kg
<input type="text"/>	<input type="text"/>
POIDS TOTAL BOULANT AUTORISE (Zul. Ges. Gew. m. Ach.) GVWR	kg
<input type="text"/>	<input type="text"/>
GRAISSAGE	
Utiliser exclusivement les lubrifiants	
	
Suivant les instructions de la notice d'entretien	
Demander à tous nos Concessionnaires le Graissage Complet ESSO	

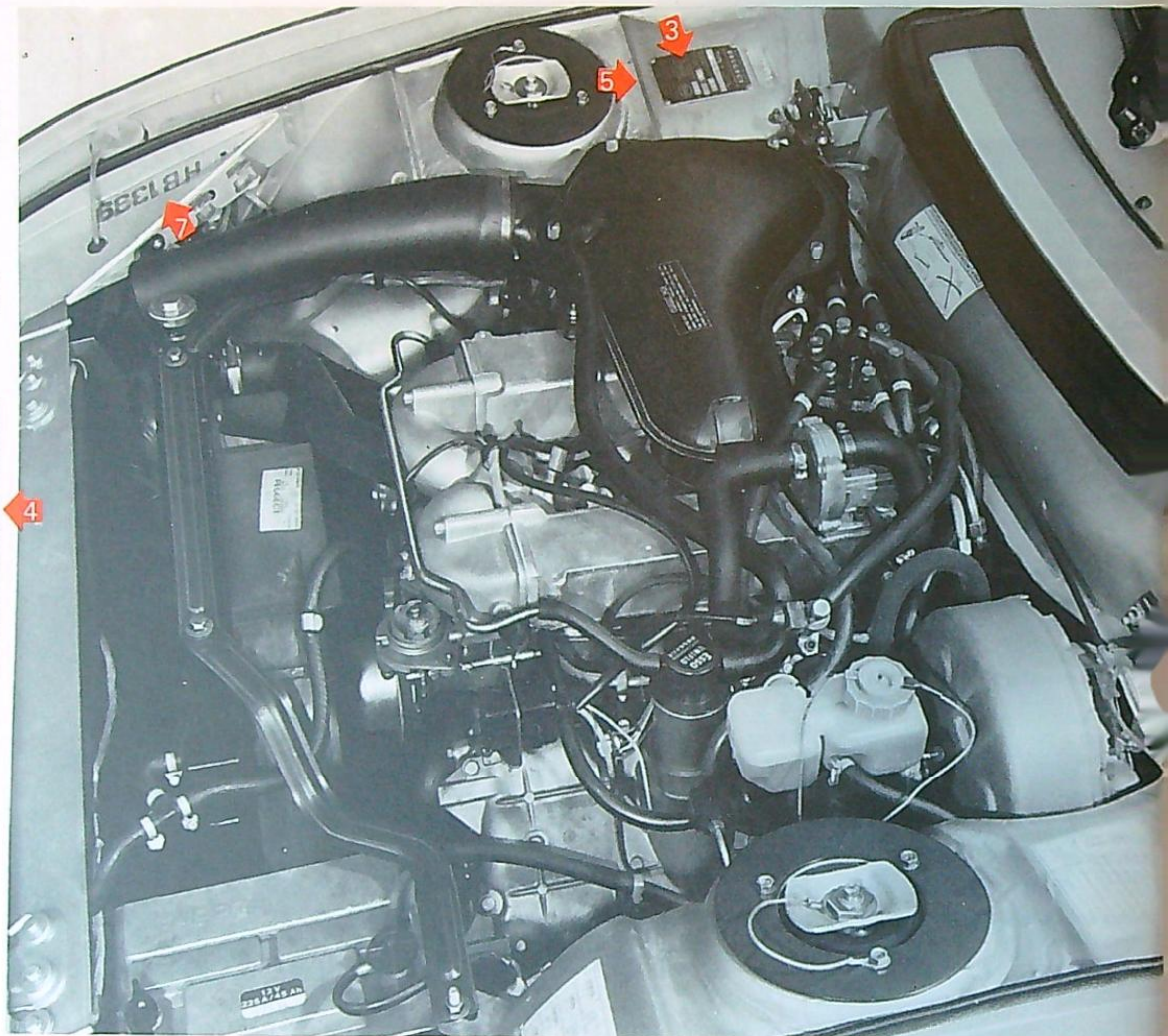

IDENTIFICATION

- 1- Clé de l'antivol et des portes
N° _____
- 2- Clé de coffre et de vide-poches
N° _____
- 3- Plaque de constructeur
- 4- Type du véhicule et numéro de série
N° _____
- 5- Numéro de série sur carrosserie.
- 6- Numéro de série sur moteur
- 7- Référence de peinture.

Noter le numéro des clés. En cas de perte, cette précaution facilitera la fourniture rapide d'une nouvelle clé par le concessionnaire ou l'agent le plus proche.

Dans toute correspondance, rappeler le type complet du véhicule, le numéro de série et le kilométrage.

CARBURANT

Bouchon dans l'aile AR gauche.

Ouverture : Appuyer et tourner à gauche.

Utiliser : Supercarburant.

FAHRZEUGBEZEICHNUNG

- 1- Lenk-, Zünd-, Anlass- und Türschlüssel.
Nr. _____
- 2- Schlüssel für Kofferraum und Handschuhfach.
Nr. _____
- 3- Herstellerschild.
- 4- Fahrzeugtyp und Seriennummer
Nr. _____
- 5- Seriennummer auf der Karosserie.
- 6- Seriennummer auf dem Motor
- 7- Lackreferenz.

Die Schlüsselnummern vermerken. Dies erleichtert bei Verlust die schnelle Lieferung eines Ersatzschlüssels durch den nächstgelegenen Vertragshändler.

Bei schriftlichen Anfragen wird um Angabe des Fahrzeugtyps, der Seriennummer und des Kilometerstandes gebeten.

KRAFTSTOFF

Verschluss am linken hinteren Kotflügel.

Öffnen : Eindrücken und nach links drehen.

Superkraftstoff* verwenden.

* für Deutschland, nach DIN 51600.

IDENTIFICAZIONE

- 1- Chiave dell'antifurto e delle porte.
N° _____
- 2- Chiave del bagagliaio e del vano portaguanti.
N° _____
- 3- Targhetta del costruttore.
- 4- Tipo del veicolo e numero di serie
N° _____
- 5- Numero di serie su carrozzeria.
- 6- Numero di serie su motore.
- 7- Referenza della vernice.

Notare il numero delle chiavi. Ciò Vi permetterà, in caso di smarrimento, di ottenere più rapidamente una nuova chiave presso il concessionario o l'agente più vicino.

In tutta la corrispondenza, segnalare il tipo completo del veicolo, il numero di serie e la percorrenza effettuata.

CARBURANTE

Tappo nel parafango POST sinistro.

Apertura : premere e girare verso sinistra.

Utilizzare : Supercarburante.

IDENTIFICATIE

- 1- Stuurslot- en portiersleutel
Nr _____
- 2- Sleutel van de koffer en van het handschoenenkastje.
Nr _____
- 3- Identificatieplaatje.
- 4- Type-aanduiding en chassinummer.
Nr _____
- 5- Carrosserienummer.
- 6- Motornummer
- 7- Lakreferentie.

Noteer de sleutelnummers. Bij verlies kan deze voorzorg de snelle levering van een nieuwe sleutel door de dichtstbijzijnde dealer of importeur bevorderen.

Bij eventuele correspondentie dient altijd vermeld te worden, het volledige type van de wagen, het serienummer en het aantal afgelegde kilometers.

BRANDSTOF

Tankdop in het linker achterscherm.

Openen : indrukken en naar links draaien.

Gebruik : Superbenzine.

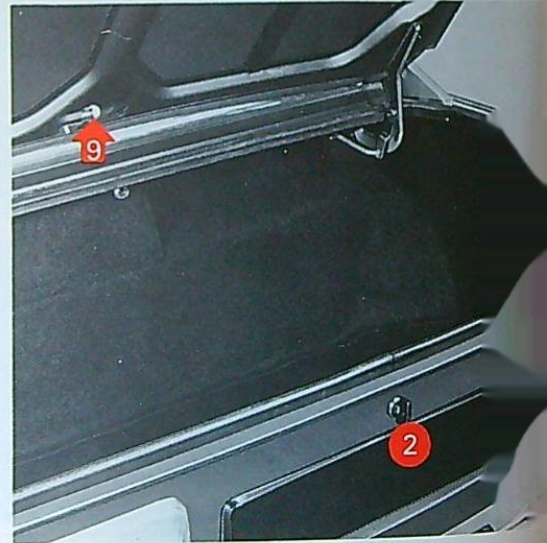
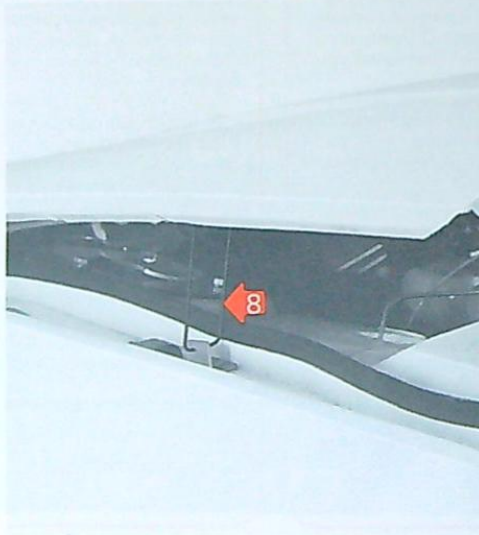
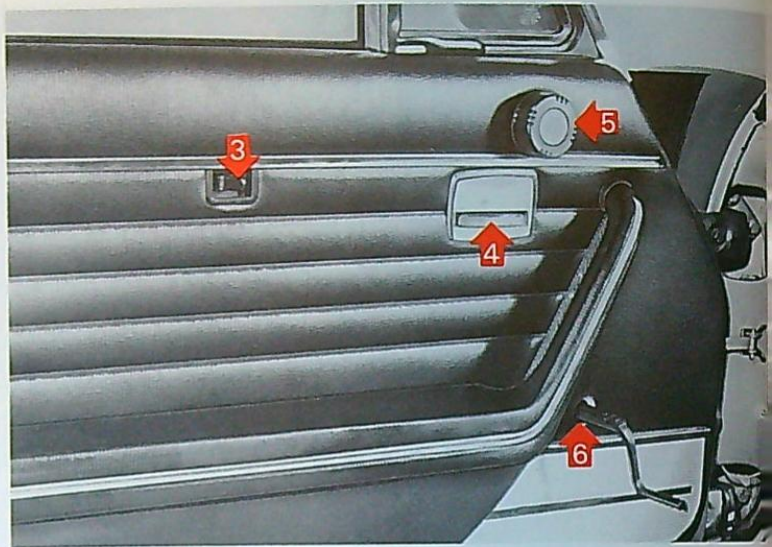

PORTES

- Ouverture :**
 - de l'extérieur : soulever la poignée 2.
 - de l'intérieur : tirer la palette 4.
- Verrouillage :**
 - de l'extérieur :
 - avec clé, tourner la clé ① dans le sens convenable pour libérer la poignée.
 - sans clé, pousser le levier 3 vers l'arrière et fermer la porte en soulevant la poignée.
 - Attention : ne pas laisser les clés dans la voiture.
 - de l'intérieur : pousser le levier 3 vers l'arrière.

VITRES

- Commande électrique par les interrupteurs 13 et 14 (p. 12).
- Commande de secours avec la manivelle placée dans le vide-poches.
 - Enlever le bouchon et engager la manivelle à fond dans l'orifice 6 jusqu'à verrouillage du ressort.
 - Pour dégager la manivelle, appuyer sur le ressort.
- Défecteurs :**
 - Leur orientation est commandée par rotation du bouton 5.

CAPOT

- Déverrouillage :** tirer la commande 4 (p. 12). En cas de défaillance, déverrouiller en tirant le câble 7 sous l'aile avant gauche.
- Ouverture :** dégager vers l'avant le crochet de sécurité 8 et lever le capot.
- Fermeture :** s'assurer du bon verrouillage des deux crochets latéraux.

COFFRE A BAGAGES

- Ouverture :** tourner la clé ② à droite.
- L'ouverture du coffre, commande l'éclairage 9.
- Le coffre se verrouille par simple fermeture du couvercle.

TÜREN

- Öffnen :**
 - von aussen : Den Griff 2 anheben.
 - von innen : Den Hebelgriff 4 herausziehen.
- Verriegeln :**
 - von aussen :
 - mit Schlüssel : Den Schlüssel ① so drehen, dass der Griff frei beweglich ist.
 - ohne Schlüssel : Den Hebel 3 nach hinten drücken und beim Schliessen der Tür den Griff anheben.
 - Achtung : Die Schlüssel nicht im Fahrzeug lassen.
 - von innen : Den Hebel 3 nach hinten drücken.

SCHEIBEN

- Elektrische Betätigung durch die Schalter 13 und 14 (Seite 12).
- Notbetätigung durch im Handschuhfach befindliche Handkurbel.
 - Den Verschluss entfernen und die Handkurbel vollständig bis zur Verriegelung der Feder in die Öffnung 6 einführen.
 - Zum Herausziehen der Handkurbel auf die Feder drücken.
- Ausstellfenster :**
 - Sie werden durch Drehen des Knopfes 5 betätigt.

MOTORHAUBE

- Entriegeln :** Den Knopf 4 (Seite 12) herausziehen. Bei Versagen den Kabelzug 7 unter dem linken vorderen Kotflügel zum Entriegeln herausziehen.
- Öffnen :** Die Sicherheitsklinke 8 nach vorne lösen und die Motorhaube anheben.
- Schliessen :** Die korrekte Verriegelung der beiden seitlichen Verschlusslaken überprüfen.

KOFFERRAUM

- Öffnen :** Den Schlüssel ② nach rechts drehen. Die Beleuchtung 9 wird durch Öffnen des Kofferraums eingeschaltet. Zum Verriegeln des Kofferraums nur den Deckel schliessen.

PORTE

- Apertura :**
 - dall'esterno : sollevare la maniglia 2.
 - dall'interno : tirare la levetta 4.
- Bloccaggio :**
 - dall'esterno :
 - a chiave, girare la chiave ① nel senso opportuno per disimpegnare la maniglia.
 - senza chiave, spostare la levetta 3 verso l'indietro e chiudere la porta sollevando la maniglia.
 - Avvertenza : Non lasciare le chiavi all'interno della vettura.
 - dall'interno : spostare la levetta 3 verso l'indietro.

CRISTALLI

- Comando di scorta mediante manovella 13 e 14 (pag. 12).
- Comando di scorta mediante manovella sistemata nel vano portaguantini.
 - Togliere il tappo ed inserire la manovella a fondo nell'orificio 6 fino a bloccaggio della molla.
 - Per ritirare la manovella, premere sulla molla.
- Deflettori :**
 - La loro orientazione è comandata mediante rotazione della manopola 5.

COFANO MOTORE

- Sbloccaggio :** Tirare il comando 4 (pag. 12). In caso di guasto, sbloccare agendo sul cavo 7 situato sotto il parafango ANT sinistro.
- Apertura :** Disimpegnare verso l'avanti il gancio di sicurezza 8 e sollevare il cofano.
- Chiusura :** Assicurarsi che i due ganci laterali siano ben bloccati.

BAGAGLIAIO

- Apertura :** girare la chiave ② a destra.
- L'apertura del bagagliaio comanda l'illuminazione 9.
- Per chiudere il bagagliaio, basta abbassare il coperchio.

PORTIEREN

- Openen :**
 - van buiten : trek handgreep 2 omhoog.
 - van binnen : trek handel 4 naar binnen.
- Op slot doen :**
 - aan de buitenzijde :
 - met sleutel, draai sleutel ① in de juiste richting om, zodat de handgreep vrij wordt gemaakt.
 - zonder sleutel, druk handel 3 naar achteren en sluit het portier terwijl de handgreep omhoog wordt gehouden.
 - Let op : laat de sleuteltjes niet in de wagen achter.
 - aan de binnenzijde : druk handel 3 naar achteren.

PORTIERRUITEN

- Elektrische bediening met de schakelaars 13 en 14 (blz. 12).
- In noodgevallen kan gebruik worden gemaakt van het slingertje, dat zich in het handschoenenkastje bevindt.
 - Verwijder het afdekplaatje en schuif het slingertje geheel in de opening 6, totdat het met het veertje is vergrendeld.
 - Om het slingertje te verwijderen drukt men het veertje in.
- Scheerramen**
 - Deze zijn draaibaar en worden bediend met knop 5.

MOTORKAP

- Ontgrendelen :** Trek aan knop 4 (blz. 12).
- Indien de trekknopbediening defect is, kan de motorkap worden geopend door aan kabel 7 te trekken, die zich onder het linker voorscherm bevindt.
- Openen :** Trek veiligheidshaak 8 naar voren en licht de motorkap op.
- Sluiten :** Bij het dichtdoen van de motorkap moet ervoor worden gezorgd, dat beide veiligheidslaken aan de zijkanten goed zijn gesloten.

BAGAGERUIMTE

- Openen :** draai sleutel ② naar rechts.
- Bij het openen van het deksel gaat de verlichting branden.
- De koffer is vergrendeld, als het deksel is gesloten.



SIÈGES AV

- 1 - Réglage AV-AR.
- 2 - Réglage de l'inclinaison du dossier.
- 3 - Commandes de déverrouillage du dossier pour basculement vers l'AV (accès aux places AR).

CEINTURE DE SÉCURITÉ

A l'avant

- Ceinture à enrouleur :
 - Régler le siège et tirer la sangle sur soi, en s'assurant que les brins ne sont pas vrillés.
 - Engager le pêne 4 dans le boîtier 5
 - Approcher la butée 6 du pêne 4.
 - Pour dégager la ceinture, appuyer sur le bouton 7.
 - Le rangement de la sangle est automatique.

- A l'arrière, des points d'ancrage sont prévus pour l'adaptation de 2 ceintures individuelles (2 par ceinture sur Cabriolet, 3 sur Coupé).

ATTENTION

Les ceintures ne sont pas prévues pour les enfants de moins de 6 ans et ne doivent être utilisées que par une seule personne.

Éviter le frottement des ceintures avec des arêtes vives.

Les ceintures ayant subi des contraintes à la suite d'un choc doivent être remplacées et les points d'ancrage vérifiés.

Aucune modification ne doit être apportée aux ceintures ni à leur montage. Dans le cas de réclamation ou de question, consulter le fabricant ou son représentant. Contrôler périodiquement l'état de la sangle.

VORDERSITZE

- 1 - Verschieben nach vorn - nach hinten.
- 2 - Einstellen der Neigung der Rückenlehne.
- 3 - Entriegelungshebel der Rückenlehne zum Umklappen (Zugang zu den Rücksitzen).

SICHERHEITSGURTE

Vorne

- Sicherheitsgurte mit Aufrollvorrichtung:
 - Den Sitz einstellen und den Gurt progressiv überziehen ; darauf achten, daß die Gurtbänder nicht verdreht sind.
 - Den Riegel 4 in das Gehäuse 5 einführen.
 - Die Halteschiene 6 an den Riegel 4 heranführen.
 - Zum Lösen des Sicherheitsgurts auf den Knopf 7 drücken.
 - Das Aufrollen des Gurts erfolgt automatisch.

- An den Rücksitzen sind Befestigungspunkte für den Einbau von 2 Einzelgurten vorgesehen (2 pro Sicherheitgurt bei Cabriolet, 3 bei Coupé).

ACHTUNG

Die Gurte sind nicht für Kinder unter 6 Jahren vorgesehen und dürfen jeweils nur von einer Person benutzt werden.

Das Scheuern der Gurte an scharfen Kanten vermeiden.

Nach einem Aufprall sind Gurte, die einer Zugbelastung ausgesetzt waren, zu ersetzen, und ihre Verankerungspunkte zu überprüfen.

An den Sicherheitsgurten bzw. ihrer Montage dürfen keinerlei Änderungen vorgenommen werden. Bei Reklamationen oder Fragen mit dem Hersteller oder seinem Vertreter Kontakt aufnehmen. Den Zustand des Gurts regelmässig überprüfen.

SEDILI ANT

- 1 - Regolazione ANT - POST
- 2 - Regolazione dell'inclinazione dello schienale.
- 3 - Comandi di sbloccaggio dello schienale per ribaltamento anteriore (accesso ai sedili POST).

CINTURE DI SICUREZZA

Anteriori

- Cintura con avvolgitore
 - Regolare il sedile e tirare la cinghia a sé, gradualmente, assicurandosi che le strisce non siano attorcigliate.
 - Introdurre la stanghetta 4 nell'involucro 5.
 - Avvicinare il fincorsa 6 alla stanghetta 4.
 - Per disimpegnare la cintura, premere sul pulsante 7.
 - La sistemazione della cinghia avviene automaticamente.

- Posteriormente, sono previsti dei punti di ancoraggio per il montaggio di 2 cinture individuali (2 per ogni cintura su Cabriolet, 3 su Coupé).

AVVERTENZA

Le cinture non sono previste per i bambini di età inferiore a 6 anni e devono essere utilizzate da una sola persona.

Evitare l'attrito delle cinture con angoli vivi. Le cinture che hanno subito sollecitazioni in seguito ad urto devono essere sostituite, e i punti d'ancoraggio verificati.

Non apportare nessuna modifica alle cinture, né al loro montaggio. In caso di reclamo o di spiegazioni, rivolgersi al fabbricante o al suo rappresentante. Controllare periodicamente lo stato della cinghia.

VOORSTOLEN

- 1 - Verstelling naar voren en naar achteren.
- 2 - Verstelling van de rugleuning
- 3 - Ontgrendeling van de rugleuning, zodat deze naar voren kan kantelen (om de achterbank te bereiken).

VEILIGHEIDSGORDELS

Voorin

- Veiligheidsgordel met oprolmechanisme :
 - Zet de stoel in de juiste stand en trek de riem naar u toe, terwijl erop gelet wordt, dat de riem niet verdraait.
 - Schuif de pen 4 in de vergrendeling 5
 - Verplaats de schuif 6 in de richting van de pen 4.
 - Om de veiligheidsgordel los te maken, drukt men op de knop 7.
 - De riem komt dan automatisch weer op zijn plaats.

- Achterin zijn 2 bevestigingspunten aangebracht voor extra veiligheidsgordels (2 per gordel in Cabriolet en 3 Coupé).

LET OP

De gordels zijn niet geschikt voor kinderen onder de 6 jaar en mogen slechts door 1 persoon tegelijk gebruikt worden. Vermijd contact van de gordels met scherpe kanten.

De gordels, die ten gevolge van een ongeluk zijn uitgerekt, moeten worden vervangen, ter wijl de bevestigingspunten gecontroleerd dienen te worden.

Geen enkele wijziging mag aan de gordels worden aangebracht noch aan de wijze van montage. Neem in geval van klachten of vragen contact op met de fabrikant of zijn vertegenwoordiger. Controleer regelmatig de toestand van de riem.



- ①
- ②
- ③
- ④
- ⑤
- ⑥
- ⑦
- ⑧
- ⑨
- ⑩
- ⑪
- ⑫
- ⑬
- ⑭
- ⑮

PLANCHE DE BORD

- 1- Commutateur d'éclairage et commande d'essuie-vitre/lave-vitre.
- 2- Commande de buse d'aération sous planche de bord.
- 3- Boîte à fusibles.
- 4- Commande de déverrouillage capot.
- 5- Antivol - Contact - Démarreur.
- 6- Inverseur des feux clignotants et commande avertisseurs.
- 7- Commandes de climatisation et aération.
- 8- Emplacement pour auto-radio.
- 9- Interrupteur de vitre AR chauffante (Coupé).
- 10- Levier de changement de vitesses.
- 11- Allume-cigares
- 12- Emplacement pour interrupteur supplémentaire.
- 13- Commande de lève-vitre, porte gauche.
- 14- Commande de lève-vitre, porte droite.
- 15- Vide-poches avec verrou.
- 16- Buse orientable de climatisation et de désembuage.
- 17- Montre électrique.
- 18- Aérateurs orientables.
- 19- Interrupteur « signal de détresse » (sauf Italie).

ARMATURENBRETT

- 1- Lichtschalter und Betätigung der Scheibenwischer und Scheibenwaschanlage.
- 2- Bedienungshebel der Lüftungsdüsen unter dem Armaturenbrett.
- 3- Sicherungskasten.
- 4- Hebel zum Entriegeln der Motorhaube.
- 5- Lenk-, Zünd-, Anlasserschloss.
- 6- Kippschalter für Blinklichter und Signalanlage.
- 7- Hebelgruppe für Heizung und Lüftung.
- 8- Platz zum Radioeinbau.
- 9- Schalter der heizbaren Heckscheibe (Coupé).
- 10- Schalthebel.
- 11- Zigarrenanzünder.
- 12- Platz für Zusatzschalter.
- 13- Bedienungsschalter des automatischen Scheibenhebers, links.
- 14- Bedienungsschalter des automatischen Scheibenhebers, rechts.
- 15- Verschlussbares Handschuhfach.
- 16- Verstellbare Düsen für Heizung/Lüftung und Entfroster.
- 17- Elektrische Zeituhr.
- 18- Verstellbare Belüftungsdüsen.
- 19- Schalter für Warnblinkanlage (ausser Italien).

Der Fahrer muss den Zündschlüssel vor dem Aussteigen abziehen. Die elektrischen Scheibenheber können versehentlich betätigt werden, wodurch Verletzungsgefahr für die Wageninsassen besteht.

PLANCIA DI BORDO

- 1- Commutatore dell'illuminazione e comando tergivetro/lavavetro.
- 2- Comando dei portelli di aerazione sotto la plancia.
- 3- Scatola dei fusibili.
- 4- Comando apertura cofano motore.
- 5- Antifurto - Contatto - Motorino di avviamento.
- 6- Deviatore degli indicatori di direzione e comando degli avvisatori.
- 7- Comandi di climatizzazione e aerazione.
- 8- Alloggiamento per autoradio.
- 9- Interruttore lunotto termico POST (Coupé).
- 10- Leva del cambio.
- 11- Accendisigari.
- 12- Alloggiamento per interruttore supplementare.
- 13- Comando alzacristallo, porta sinistra.
- 14- Comando alzacristallo, porta destra.
- 15- Vano portaguantini con serratura.
- 16- Bocchetta orientabile di climatizzazione e di disappannamento.
- 17- Orologio elettrico.
- 18- Aeratore orientabile.
- 19- Interruttore « segnale d'emergenza » (eccetto Italia).

Si prega il conducente di togliere la chiave di contatto prima di abbandonare il posto di guida, c'è il rischio di far funzionare accidentalmente l'alzacristallo elettrico con conseguente possibilità di ferire i passeggeri che rimangono nella vettura.

DASHBOARD

- 1- Lichtschakelaar en schakelaar van en de ruitewissers en de ruitesproeiers.
- 2- Bediening van de frisse luchttoevoer onder het dashboard.
- 3- Zekeringenkastje.
- 4- Trekknop voor het openen van de motorkap.
- 5- Stuurslot - Startschakelaar - Ontstekingschakelaar.
- 6- Richtingaanwijzerschakelaar en bediening van de claxon.
- 7- Bediening voor verwarming en luchtverversing.
- 8- Console voor inbouw van autoradio.
- 9- Schakelaar van achterrautverwarming (Coupé).
- 10- Versnellingshandel.
- 11- Sigarette aansteker.
- 12- Plaats voor extra schakelaar.
- 13- Schakelaar voor linker zijraambediening.
- 14- Schakelaar voor rechter zijraambediening.
- 15- Afsluitbaar handschoenenkastje.
- 16- Verstellbare rasters voor verwarming en ontwaseming.
- 17- Elektrisch klokje.
- 18- Verstellbare ventilatie rasters.
- 19- Alarmlichtschakelaar (behalve Italië).

Aangeraden wordt, dat de bestuurder de contactslot uit het contactslot haalt, wanneer hij de wagen verlaat. Ook kunnen de elektrisch bediende ruiten in werking worden gesteld; daardoor bestaat er gevaar van het oplopen van verwondingen voor de in de wagen achtergebleven inzittenden.

Il est recommandé au conducteur d'enlever la clé de contact lorsqu'il quitte son siège. Risques de manœuvres accidentelles des lève-vitres électriques pouvant occasionner des blessures aux personnes restant dans la voiture.



TABLEAU DE BORD

- 1 - Mise à zéro du compteur journalier.
- 2 - Indicateur de vitesse.
- 3 - Témoin des feux de position.
- 4 - Compteurs totalisateur et journalier.
- 5 - Témoin des feux de route.
- 6 - Jauge à carburant.
- 7 - Témoin des clignotants.
- 8 - Témoin de pression d'huile.
- 9 - Rhéostat d'éclairage du tableau.
- 10 - Compte-tours.
- 11 - Témoin de sécurité de freinage.
- 12 - Thermomètre d'eau.
- 13 - Voltmètre thermique (Charge batterie).
- 14 - Témoin signal de détresse.

MONTRE ÉLECTRIQUE

- Alimentée en permanence.
- Après rebranchement de la batterie, appuyer sur le bouton 15 et mettre la montre à l'heure pour la relancer.
- NE JAMAIS LAISSER LA MONTRE BRANCHÉE ET ARRÊTÉE.

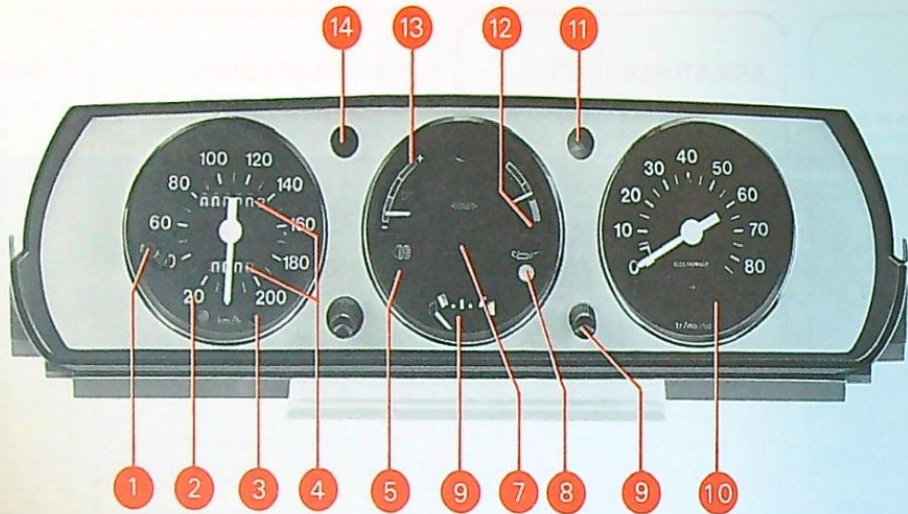
ALLUME-CIGARE

- Bouton 16 enclenché, la résistance chauffe.
- Bouton déclenché, le retirer pour utilisation.

CENDRIER

- Pour retirer le cendrier 17, tirer l'ensemble vers le haut.

ARMATURENTAFEL

- 1 - Rückstellknopf für Tageskilometerzähler.
- 2 - Geschwindigkeitsmesser.
- 3 - Standlichtkontrolleuchte.
- 4 - Gesamt- und Tageskilometerzähler.
- 5 - Fernlichtkontrolleuchte.
- 6 - Benzinstandanzeiger.
- 7 - Blinkerkontrolleuchte.
- 8 - Öldruckkontrolleuchte.
- 9 - Regelwiderstand der Armaturentafelbeleuchtung.
- 10 - Tourenzähler.
- 11 - Bremskontrolleuchte.
- 12 - Wasserthermometer.
- 13 - Thermisches Voltmeter (Batterieladung).
- 14 - Kontrolleuchte für Warnblinkanlage.

ELEKTRISCHE ZEITUHR

- Wird ständig mit Strom versorgt.
- Nach Anschliessen der Batterie Knopf 15 eindrücken und die Uhr durch Einstellen in Gang setzen.
- DIE ANGESCHLOSSENE UHR DARF NIEMALS STEHENBLEIBEN.

ZIGARRENANZÜNDER

- Zum Heizen der Spirale Knopf 16 eindrücken.
- Nach Herauspringen zum Anzünden verwenden.

ASCHENBECHER

- Zum Ausbau den Aschenbecher 17 nach oben herausziehen.

QUADRO STRUMENTI

- 1 - Azzeratore contachilometri parziale.
- 2 - Tachimetro.
- 3 - Spia luci di posizione.
- 4 - Contachilometri totalizzatore e parziale.
- 5 - Spia fari.
- 6 - Spia livello carburante.
- 7 - Spia indicatori di direzione.
- 8 - Spia pressione olio.
- 9 - Reostato d'illuminazione strumenti.
- 10 - Contagiri.
- 11 - Spia sicurezza di frenata.
- 12 - Termometro dell'acqua.
- 13 - Voltmetro termico (Carica batteria).
- 14 - Spia segnale d'emergenza.

OROLOGIO ELETTRICO

- Alimentato in permanenza.
- Dopo aver ricollegato la batteria, premere sul dispositivo 15 e rimettere l'orologio in orario per avviarlo.
- NON LASCIARE MAI L'OROLOGIO COLLEGATO E FERMO.

ACCENDISIGARI

- Pulsante 16 schiacciato : la resistenza riscalda.
- Pulsante scattato : estrarlo per l'uso.

PORTACENERE

- Per estrarre il portaceneri 17, tirare l'insieme verso l'alto.

INSTRUMENTENBORD

- 1 - Verstelling dagteller.
- 2 - Snelheidsmeter.
- 3 - Stadslicht-controlelampje.
- 4 - Totaal- en dagteller.
- 5 - Grootlicht-controlelampje.
- 6 - Benzinemeter.
- 7 - Richtingaanwijzer-controlelampje.
- 8 - Oliedruk-controlelampje.
- 9 - Regelbare weerstand v. instrumentenbordverlichting.
- 10 - Toerenteller.
- 11 - Rem-controlelampje.
- 12 - Koelwatertemperatuurmeter.
- 13 - Thermische voltmeter (Laadcontrolelampje).
- 14 - Alarmlicht - controlelampje.

ELEKTRISCH KLOKJE

- Permanent gevoed.
- Na losnemen van de accu op knop 15 drukken en het klokje op tijd zetten.
- LAAT HET KLOKJE NOOIT AANGESLOTEN STILSTAAN.

SIGARETTE-AANSTEKER

- Is knop 16 ingedrukt, dan wordt de gloeidraad warm.
- Is de knop teruggesprongen, dan de aansteker voor gebruik eruit trekken.

ASBAKJE

- Om de asbak 17 te verwijderen kan men het geheel in de hoogte trekken.



peugeot504.info

ANTIVOL DÉMARREUR

- S - Stop - contact coupé.**
Sécurité antivol : retirer la clé 1 et tourner le volant jusqu'à blocage. Le solliciter légèrement pour déverrouillage.
- A - Contact coupé.** Alimentation des accessoires branchés sur fusible 1 (p. 31).
• **Attention** : décharge de la batterie possible.
- G - Garage - contact coupé.** Clé retirée, direction libre.
- M - Contact et alimentation des fusibles 3 - 4 - 5 - 6 et 7 (p. 31).**
- D - Démarrage**
• Une sécurité empêche deux enclenchements successifs du démarreur. Revenir en arrière pour une nouvelle sollicitation.

MISE EN MARCHÉ

- **Précautions préliminaires**
- Siège et rétroviseurs réglés.
- Ceinture de sécurité bouclée.
- Levier de vitesse au point mort.
Positions N ou P sur automatique (le démarreur ne peut pas être actionné sur les autres positions).
- Frein à main serré.
- **Moteur froid**
D - Démarrage : Tourner la clé 1 en position M. Témoins 8 et 11 allumés (p. 15).
- Tourner la clé à fond : dès que le moteur fonctionne, lâcher la clé et attendre quelques secondes avant d'accélérer.
- **Moteur chaud** (ou moteur froid par température ambiante chaude).
- En appuyant à fond sur la pédale d'accélérateur, actionner le démarreur, sans relâcher la clé, jusqu'au départ du moteur.
• Le témoin 8 doit s'éteindre dès la mise en marche.
- **Par temps très froid**
Sur automatique, faire tourner le moteur quelques instants sur position N, frein à main serré.
• **NE JAMAIS EMBALLER UN MOTEUR FROID.**
Le témoin 11 doit s'éteindre lorsque le frein à main est desserré à fond. Pour le libérer, appuyer sur le bouton en tirant sur le levier. Course normale : 7 à 13 crans.
- **NE JAMAIS LAISSER FONCTIONNER LE MOTEUR DANS UN LOCAL FERMÉ.**

LENK-ZÜND-ANLASSCHLOSS

- S - Halt-Zündung ausgeschaltet.**
Absperrn der Lenkung : Den Schlüssel 1 herausziehen und das Lenkrad bis zum Einrasten des Sperrriegels drehen. Zum Entriegeln leicht bewegen.
- A - Zündung ausgeschaltet.** Anschluss der an der Sicherung Nr. 1 angeklebten Zuberhörteile (Seite 31).
• **Achtung** : Entladen der Batterie möglich.
- G - Garage-Zündung ausgeschaltet.** Schlüssel abgezogen, Lenkung frei.
- M - Zündung eingeschaltet und Anschluss der Sicherungen Nr. 3 - 4 - 5 - 6 und 7 (Seite 31).**
- D - Anlassen**
• Eine Sperre verhindert ein zweimaliges aufeinanderfolgendes Betätigen des Anlasses. Vor einem neuen Versuch den Schlüssel zurückdrehen.

ANLASSER

- **Zuversicht ist :**
- Sitz und Rückspiegel einzustellen.
- Sicherheitsgurte anzuschalten.
- In den Leerlauf zu schalten.
Stellungen N oder P bei Getriebeautomat (der Anlasser kann in den anderen Stellungen nicht betätigt werden).
- Handbremse anziehen.
- **Motor kalt**
D - Anlassen : Den Schlüssel 1 in Stellung M drehen. Kontrollleuchten 8 und 11 leuchten auf (Seite 15).
- Den Schlüssel bis zum Anschlag drehen; sobald der Motor läuft, den Schlüssel loslassen und vor dem Gasgeben einige Sekunden warten.
- **Motor warm** (oder Motor kalt bei warmem Wetter).
- Das Gaspedal durchtreten und dabei den Anlasser betätigen, ohne den Schlüssel loszulassen, bis der Motor läuft.
- Die Kontrollleuchte 8 muss erlöschen, sobald der Motor läuft.
- **Bei sehr kaltem Wetter**
Bei Automatik den Motor kurze Zeit in Stellung N bei angezogener Handbremse laufen lassen.
- **EINEN KALTEN MOTOR NIE AUF HOHE TOUREN BRINGEN.**
Die Kontrollleuchte 11 muss bei vollständig gelöster Handbremse erlöschen. Zum Lösen der Handbremse den Knopf drücken und ziehen.
Normale Einstellung : 7 bis 13 Rasten.
• **DEN MOTOR NIE IN EINEM GESCHLOSSENEN RAUM LAUFEN LASSEN.**

ANTIFURTO-AVVIAMENTO

- S - Stop - Contatto tolto.**
Sicurezza antifurto : Togliere la chiave 1 e girare fino a bloccare il volante. Per sbloccarlo, solleccarlo leggermente.
- A - Contatto tolto** : Alimentazione degli accessori inserita sul fusibile 1 (p. 31).
• **Attenzione** : rischio si scaricare la batteria.
- G - Garage - Contatto tolto.** Chiave ritirata, direzione libera.
- M - Contatto e alimentazione dei fusibili 3 - 4 - 5 - 6 e 7 (p. 31).**
- D - Avviamento**
• Un dispositivo di sicurezza impedisce due inserimenti successivi del motorino d'avviamento. Riportare indietro la chiave prima di azionare nuovamente.

AVVIAMENTO

- **Precauzioni preliminari**
- Sedile e retrovisore regolati.
- Cintura di sicurezza agganciata.
- Leva del cambio in folle.
Posizione N o P sulla versione automatica (il motorino d'avviamento non può essere azionato sulle altre posizioni).
- Freno a mano tirato.
- **Motore freddo**
D - Avviamento : Portare la chiave 1 in posizione M. Spie 8 e 11 accese (p. 15).
- Girare la chiave a fondo : non appena il motore gira, rilasciare la chiave ed aspettare qualche secondo prima di accelerare.
- **Motore caldo** (o motore freddo con temperatura ambiente calda).
- Premendo a fondo sul pedale dell'acceleratore, azionare il motorino d'avviamento, senza rilasciare la chiave, fino ad avviamento del motore.
- La spia 8 deve spegnersi non appena il motore è avviato.
- **In periodo di freddo intenso**
Sulla versione automatica, lasciare girare il motore alcuni istanti in posizione N, con freno a mano tirato.
- **NON IMBALLARE MAI UN MOTORE FREDDO.**
La spia 11 deve spegnersi non appena il freno a mano è completamente allentato. Per ottenere ciò, premere sul pulsante e tirare contemporaneamente la leva.
Corsa normale : da 7 a 13 tacche.
• **NON LASCIARE MAI IL MOTTORE ACCESSO IN UN LOCALE CHIUSO.**

STUURSLOT

- S - Stop (contact verbroken).**
Vergrendeling stuurslot : haal de sleutel 1 eruit en draai het stuur tot het wordt geblokkeerd. Bij het contact aanzetten weer enigszins heen en weer draaien.
- A - Contact verbroken** : Voeding van accessoires, aangesloten op zekering 1 (blz. 31).
• **Let op** : Ontlading van de accu is mogelijk.
- G - Garage - contact verbroken** : sleutel uit het slot, terwijl het stuur vrij blijft.
- M - Contact ingeschakeld en voeding via de zekeringen 3 - 4 - 5 - 6 en 7 (blz. 31).**
- D - Starten**
• Een beveiliging in het stuurslot verhindert het starten bij draaiende motor. Bij niet direct aanslaan, de sleutel terugdraaien en opnieuw starten.

STARTEN VAN DE MOTOR

- **Voorzorgsmaatregelen**
- Stoel en achteruitkijkspiegel goed afgesteld.
- De veiligheidsgordel omgedaan.
- Het versnellingshandel in de neutrale stand.
Standen N of P voor de automatische versnellingsbak (de startmotor kan niet werken met de selectiehandel in een andere stand).
- Handrem aangetrokken.
- **Koude motor**
D - Starten : Draai sleutel 1 in stand M. De controlelampjes 8 en 11 moeten gaan branden (blz. 15).
- Draai de sleutel geheel om ; zodra de motor aanslaat de sleutel loslaten en enkele seconden wachten voordat men gas geeft.
- **Warme motor** (of koude motor bij warm weer).
- Houd het gaspedaal geheel ingedrukt en start de motor zolang, zonder de sleutel los te laten, totdat hij aanslaat.
- Controlelampje 8 moet uitgaan, zodra de motor draait.
- **Bij zeer koud weer**
Met automatische versnellingsbak, laat de motor enige ogenblikken draaien in stand N, met de handrem aangetrokken.
• **GEEF NOOIT VOL GAS ALS DE MOTOR NOG KOUD IS.**
Het controlelampje 11 moet uitgaan zodra de handrem is losgezet. Alvrens de handrem los te zetten, druk men op de knop en trek met de hefboom iets naar zich toe.
Normale slag : 7 tot 13 tanden.
• **LAAT DE MOTOR NOOIT IN EEN AFGESLOTEN RUIMTE DRAAIEN.**



CONTROLE DE MARCHÉ

Si un témoin rouge s'allume en marche normale, s'arrêter immédiatement.

Charge batterie

- Fonctionnement normal : aiguille dans la zone centrale.
- Aiguille dans les zones rouges + ou -, faire vérifier le circuit de charge.

BETRIEBSKONTROLLE

Bei Aufleuchten einer roten Kontrollleuchte während der Fahrt sofort anhalten.

1 - Batterieladung

- Normalbetrieb : Zeiger im mittleren Feld.
- Zeiger im roten + oder - Feld; den Ladestromkreis überprüfen lassen.

CONTROLLO DI MARCIA

Se una spia rossa si accende durante la marcia normale, fermarsi immediatamente.

1 - Carica batteria

- Funzionamento normale : lancetta nella zona centrale.
- Lancetta nelle zone rosse + o - : far verificare il circuito di carica.

CONTROLE ONDER HET RIJDEN

Stop onmiddellijk als er onder het rijden een rood controlelampje gaat branden.

1 - Laadcontrolelampje

- Wijzer in het midden : normaal.
- Wijzer in het rode + of - gedeelte : laat het laadcircuit controleren.

Témoin des clignotants

S'il clignote très rapidement, vérifier les lampes des feux clignotants.

Jauge à carburant

Le zéro n'est pas indiqué par la figurine mais par le trait gauche.

La partie hachurée indique une réserve inférieure à 10 l.

Témoin huile

Allumé indique : manque d'huile ou pression insuffisante.

- Ne jamais rouler avec ce voyant allumé.

Thermomètre d'eau

— Aiguille dans la zone centrale : fonctionnement normal.

— Aiguille dans la zone rouge : mauvais refroidissement.

• S'arrêter impérativement.

— Vérifier le niveau d'eau et la courroie de ventilateur.

— Faire contrôler au plus tôt le circuit de refroidissement.

6 - Témoin des freins

allumé peut indiquer :

— Serrage du frein à main.

— Usure des plaquettes de freins.

— Baisse excessive du liquide dans le réservoir.

- Si ce témoin s'allume, rejoindre à faible allure le représentant Peugeot le plus proche.

• NE JAMAIS ROULER MOTEUR ARRÊTÉ.

(Assistance de freinage à dépression).

2 - Blinkerkontrolleuchte

Bei rasch blinkender Kontrolleuchte die Birnen der Blinker überprüfen.

3 - Benzinstandanzeiger

Der Nullstand wird nicht durch das Symbol angezeigt, sondern durch den linken Strich.

Der schraffierte Teil steht stellvertretend für eine Kraftstoffreserve unter 10 l.

4 - Öldruckkontrolleuchte

Aufleuchten bedeutet : Ölmenge oder unzureichender Öldruck.

- Bei Aufleuchten dieser Lampe auf keinen Fall weiterfahren.

5 - Wasserthermometer

— Zeiger im mittleren Feld : Normale Betriebstemperatur.

— Zeiger im roten Feld : schlechte Kühlung.

• Sofort anhalten.

— Überprüfen : Kühlwasserstand, Ventilatorriemen.

— Möglichst schnell das Kühlsystem überprüfen lassen.

6 - Bremskontrolleuchte

Aufleuchten kann bedeuten :

— Handbremse angezogen.

— Verschleiss der Bremsbelagplatten.

— Anormale Niveausenkung im Bremsflüssigkeitsbehälter.

- Bei Aufleuchten dieser Kontrollampe mit niedriger Geschwindigkeit die nächstgelegene Peugeot-Werkstätte aufsuchen.

• NIE BEI ABGESTELTLEM MOTOR FAHREN

(Unterdruck - Servo - Bremsgerät).

2 - Spia dei lampeggiatori

Se l'intermittenza è troppo frequente, verificare le lampade degli indicatori.

3 - Indicatore livello carburante

Lo zero non è indicato dalla figurina ma dal trattino sinistro.

La zona tratteggiata indica una riserva inferiore a 10 litri.

4 - Spia olio

Accesa indica : mancanza d'olio o pressione insufficiente.

- Non viaggiare mai con questa spia accesa.

5 - Termometro dell'acqua

— Lancetta nella zona centrale : funzionamento normale.

— Lancetta nella zona rossa : cattivo raffreddamento.

• Fermarsi imperativamente.

— Verificare il livello dell'acqua nel radiatore, cinghia del ventilatore.

— Far controllare al più presto il circuito di raffreddamento.

6 - Spia dei freni

accesa può indicare :

— Freno a mano stretto.

— Usura delle piastrine dei freni.

— Abbassamento eccessivo del liquido nel serbatoio.

- Se questa spia si accende, recarsi ad andatura moderata dal più vicino rappresentante Peugeot.

• NON VIAGGIARE MAI A MOTORE SPENTO

(servofreno a depressione).

2 - Controlelampje richtingaanwijzers

Als dit lampje snel knippert, controleer dan de lampjes van de richtingaanwijzers.

3 - Benzinemeter

De benzinetank is leeg als de naald zich links bij het streepje bevindt.

Het gearceerde gedeelte geeft aan, dat de brandstofvoorraad minder dan 10 liter bedraagt.

4 - Branden van het oliecontrolelampje wijst op : te weinig olie of onvoldoende oliedruk.

- Nooit doorrijden als dit lampje brandt.

5 - Koelwatertemperatuurmeter

— Wijzer in het midden : normaal.

— Wijzer in het rode gedeelte : defect koelsysteem.

• Onmiddellijk stoppen.

— Controleers het waterniveau in de radiator, de ventilatorriem.

— Laat zo snel mogelijk het koelwatersysteem controleren.

6 - Branden van het remcontrolelampje kan wijzen op :

— Aangetrokken handrem.

— Slijtage van de remblokes.

— Lekkage in het circuit.

- Als dit lampje brandt, langzaam naar de dichtstbijzijnde Peugeot-dealer rijden.

• NOOIT RIJDEN MET AFGEZETTE MOTOR (rembekrachtiging).

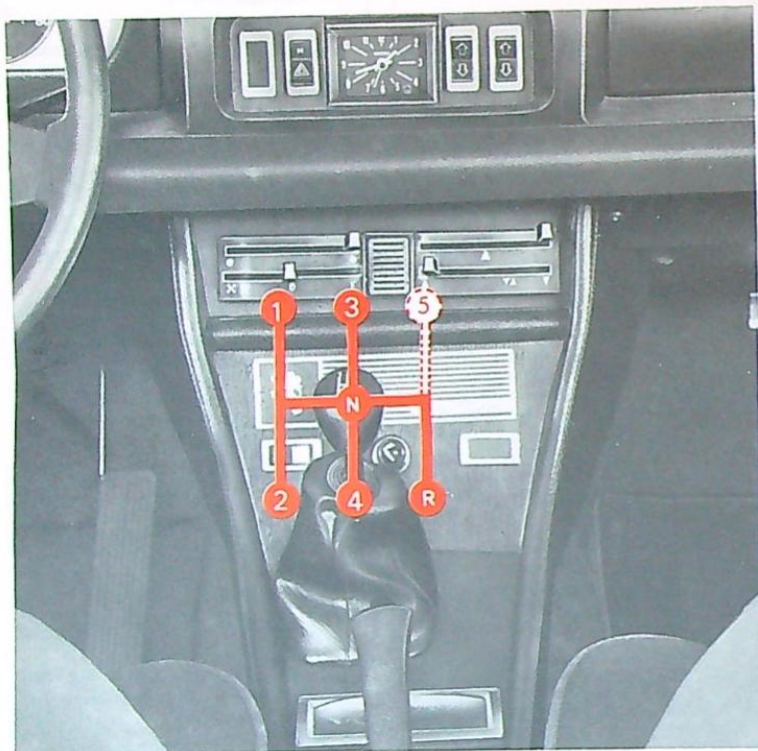

RODAGE

- Pendant la période de rodage (jusqu'à la 1^{ère} vérification), ne pas dépasser 4 500 tr/min.
- Le régime de 5 600 tr/min ne doit être dépassé que momentanément pour une vive accélération par exemple, sans toutefois excéder 6 000 tr/min.

CHANGEMENT DE VITESSES

MANUEL

4 cyl. : 4 vitesses
6 cyl. : 5 vitesses.
Passage suivant grille européenne.
Attendre l'arrêt complet du véhicule pour engager la marche arrière.

TRANSMISSION AUTOMATIQUE

- Six positions.
- P** - Parking : point mort. Roues motrices bloquées.
- R** - Marche arrière.
- N** - Point mort. Roues non bloquées.

- 3 - Position automatique : passage des vitesses en fonction de la position de l'accélérateur. Démarrage sur la 1^{ère} vitesse.
- 2 - Pas de 3^e vitesse : passage de la 1^{ère} - 2^e et 2^e - 1^{ère} automatique en fonction de la position de l'accélérateur. Quand la 2^e est sélectionnée à haute vitesse, elle ne s'engage en rétro qu'à 125 km/h environ.

- 1 - Pas de 2^e ni de 3^e. Quand la 1^{ère} est sélectionnée à haute vitesse, elle ne s'engage en rétro qu'à 65 km/h environ.

ATTENTION

- **P** et **R** ne doivent être sélectionnés qu'à l'arrêt complet.
- Pour passer de **N** à **R**, de **R** à **P** ou de **P** à **R**, presser la poignée 6 pour dégager le verrouillage.
- Ne jamais accélérer freins serrés sur les positions 1, 2, 3 ou **R**.
- Sur route glissante (neige, verglas), éviter de rétrograder de 2 en 1.
- Remorquage : voir p. 36.

EINFABRREGELN

- Während des Einfahrens (bis zur 1. Inspektion) 4 500 U/min nicht überschreiten.
- 5 600 U/min dürfen nur kurzzeitig (z.B. für hohe Beschleunigung), 6 000 U/min für keinen Fall überschritten werden.

SCHALTUNG

MECHANISCHES GETRIEBE

4 Zyl. : Viergang
6 Zyl. : Fünfgang.
Europäisches Schaltsystem.
Vor dem Einlegen des RW-Gangs abwarten, dass der Wagen vollkommen stillsteht.

AUTOMATISCHES GETRIEBE

- Sechs Stellungen.
- P** - Parken : Leerlauf. Antriebsräder blockiert.
- R** - Rückwärtsgang.
- N** - Leerlauf. Räder nicht blockiert.

- 3 - Automatische Stellung : Schalten der Gänge je nach Gaspedalstellung. Anfahren im 1. Gang.
- 2 - Kein 3. Gang : automatisches Schalten vom 1. in den 2. und vom 2. in den 1. Gang je nach Gaspedalstellung. Wenn der 2. Gang bei hoher Geschwindigkeit eingelegt wird, schaltet das Getriebe erst bei 125 km/h herunter.

- 1 - Weder 2. noch 3. Gang. Wenn der 1. Gang bei hoher Geschwindigkeit eingelegt wird, schaltet das Getriebe erst bei 65 km/h herunter.

ACHTUNG

- **P** und **R** dürfen nur bei völligem Fahrzeugstillstand eingelegt werden.
- Für den Übergang **N-R**, **R-P** oder **P-R** zum Lösen der Sperre am Griff 6 drücken.
- Niemals gleichzeitig Brems- und Gaspedal in den Stellungen 1, 2, 3 oder **R** betätigen.
- Bei Rutschgefahr (Schnee, Glatteis) vermeiden, von 2 auf 1 herunterzuschalten.
- Abschleppen : Siehe Seite 36.

RODAGGIO

- Durante il periodo di rodaggio (fino alla 1^a verifica), non superare i 4 500 giri/min.
- Il regime motore 5 600 giri/min. può essere superato solo momentaneamente, in caso per esempio di forte accelerazione, senza tuttavia oltrepassare 6 000 giri/min.

CAMBIAMENTO DI VELOCITÀ

MANUALE

4 cil. : 4 marce
6 cil. : 5 marce.
Griglia di tipo europeo.
Attendere l'arresto completo del veicolo prima di innestare la RM.

TRANSMISSIONE AUTOMATICA

- Sei posizioni.
- P** - Parcheggio : folle. Ruote motrici bloccate.
- R** - Retromarcia.
- N** - Folle. Ruote non bloccate.

- 3 - Posizione automatica : il passaggio delle velocità avviene secondo la posizione dell'acceleratore. Avviamento sulla 1^a.
- 2 - La 3^a è esclusa : il passaggio 1^a - 2^a e 2^a - 1^a è automatico e dipende dalla posizione dell'acceleratore. Quando la 2^a viene selezionata ad alta velocità, essa si innesta soltanto quando la decelerazione è scesa a 125 km/h.

- 1 - La 2^a e la 3^a sono escluse. Quando la 1^a viene selezionata ad alta velocità, essa si innesta soltanto quando la decelerazione è scesa a 65 km/h.

ATTENZIONE

- Le posizioni **P** e **R** devono essere selezionate soltanto all'arresto completo.
- Per passare da **N** a **R**, da **R** a **P** e da **P** a **R**, premere la maniglia 6 per sbloccare il cambio.
- Non accelerare mai con i freni bloccati sulle posizioni 1, 2, 3 o **R**.
- Su strada sdrucciolevole (neve, ghiaccio) evitare di retrocedere dalla 2 a 1^a.
- Training : vedere pag. 36.

INRIJDEN

- Gedurende de inrijperiode (tot aan de 1^e controle) niet de 4 500 omwentelingen per minuut overschrijden.
- Het toerental mag slechts korte tijd 5 600 omw/min. overschrijden, b.v. bij het inhalen en mag nooit meer bedragen dan 6 000 omw/min.

VERSNELLINGEN

HAND-SCHAKELING

4 cyl. : 4-versnellingen
6 cyl. : 5-versnellingen.
Schakelen volgens Europees schakelpatroon.
Wacht totdat de wagen volkomen stilstaat alvorens de achteruit in te schakelen.

AUTOMATISCHE VERSNELLINGSBAK

- Zes standen.
- P** - Parkeren : neutrale stand. Geblokkeerde achterwielen.
- R** - Achteruit.
- N** - Neutrale stand. Achterwielen niet geblokkeerd.
- 3 - Stand automatisch : overschakelen afhankelijk van de stand van het gaspedaal. Wegrijden in de 1^e versnelling.
- 2 - 3^e versnelling wordt niet ingeschakeld : automatisch inschakelen van de 1^e naar de 2^e en van de 2^e naar de 1^e versnelling, afhankelijk van de stand van het gaspedaal. Wanneer de 2^e versnelling bij volle snelheid geselecteerd wordt, kan deze pas ingeschakeld worden bij gas minderen onder de 125 km/u.
- 1 - 2^e en 3^e versnelling worden niet ingeschakeld. Wanneer de 1^e versnelling bij volle snelheid geselecteerd wordt, kan deze pas ingeschakeld worden, bij gas minderen onder de 65 km/u.

LET OP

- De **P** en **R** stand kunnen alleen ingeschakeld worden wanneer de vergrendeling opgeheven is.
- Om de handel van **N** naar **R**, van **R** naar **P** en van **P** naar **R** te verplaatsen, om de handgreep 6 in te drukken de vergrendeling op te heffen.
- Geef nooit gas indien de selectorhandel in de standen 1, 2, 3 of **R** staat, terwijl de handrem aangetrokken of de voetrem ingedrukt is.
- Op gladde wegen (sneeuw, ijzel) vermijd terugschakelen van de 2 naar de 1.
- Slepen van de wagen : zie blz. 36.

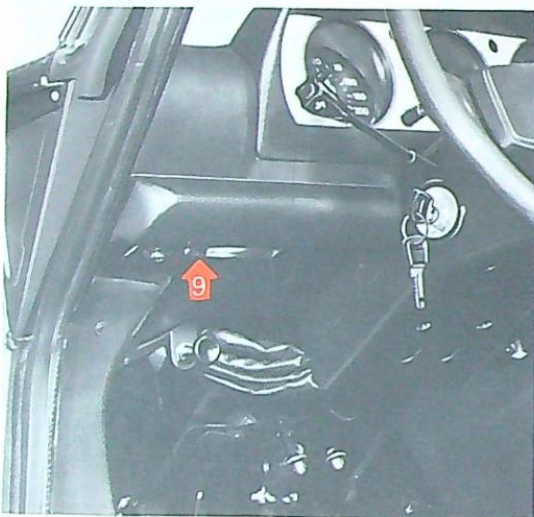
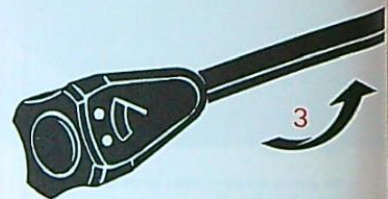
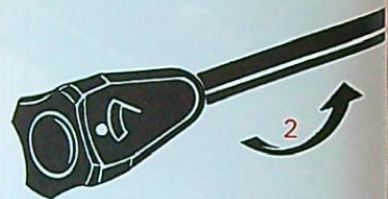
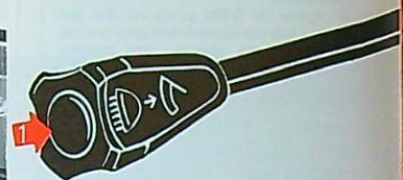
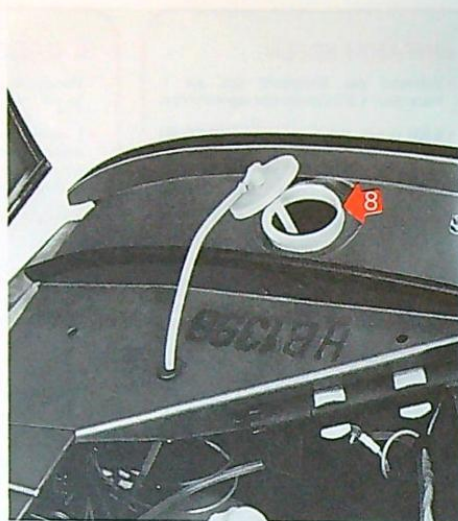



ESSUIE-VITRE/LAVE-VITRE

Fonctionne sur positions A ou M de l'antivol.

Fonctionnement temporaire

- Position repos . Appuyer dans le sens axial
- léger : essuie-vitre,
- à fond : essuie-vitre / lave-vitre.

Fonctionnement permanent

- Essuie-vitre petite vitesse. Tourner 1/4 de tour jusqu'à .
- Essuie-vitre grande vitesse. Tourner 1/2 tour jusqu'à .

Vérifier fréquemment le niveau du réservoir sous capot, 8.

COMMUTATEUR D'ÉCLAIRAGE

- Feux de position et témoin vert.
- Feux de croisement (codes).
- Feux de route (phares) et témoin bleu.

AVERTISSEUR LUMINEUX

Pour un bref "appel de phares", appuyer vers le bas 7.

ÉCLAIRAGE INTÉRIEUR

- L'éclairage sous planche de bord est commandé soit par l'ouverture de chaque porte, soit par l'interrupteur 9 placé sur l'applique.

Sur Coupé

- Deux appliques en haut des montants de portes.
- Côté gauche :
 - 0 - Extinction
 - 10 - Éclairage commandé par l'ouverture de la porte.
 - 11 - Éclairage permanent.
- Côté droit :
 - 10 et 11 sont inversés.



**SCHEIBENWISCHER/
SCHEIBENWASCHANLAGE**

- Funktioniert in Stellung A oder M des Zündschlosses.

Kurzzeitige Betätigung

- 1 - Ausgeschaltet . In Axialrichtung drücken :
 - leicht : Scheibenwischer,
 - ganz : Scheibenwischer / Scheibenwaschanlage.

Ständige Scheibenwischerbetätigung

- 2 - Scheibenwischer langsame Geschwindigkeit.
1/4 Drehung bis  ausführen.
 - 3 - Scheibenwischer schnelle Geschwindigkeit.
1/2 Drehung bis  ausführen.
- Das Niveau im Behälter regelmäßig überprüfen, 8.

LICHTSCHALTER

- 4 - Standlicht und grüne Kontrollleuchte.
- 5 - Abblendlicht
- 6 - Fernlicht und blaue Kontrollleuchte.

LICHTHUPE

- Den Lichtschalter nach unten 7. drücken.

INNENBELEUCHTUNG

- Die Beleuchtung unter dem Armaturenbrett wird entweder durch Öffnen der Türen oder den auf der Innenleuchte befindlichen Schalter 9 eingeschaltet.
- Beim Coupé*
- Zwei Innenleuchten oben an den Türpfosten.
 - Linke Seite :
 - 0 Ausgeschaltet
 - 10 - Brennt bei geöffneter Tür
 - 11 - Brennt ständig
 - Rechte Seite :
 - 10 und 11 sind umgekehrt.



TERGIVETRO - LAVAVETRO

- Funziona sulle posizioni A o M dell'antifurto.

Funzionamento temporaneo

- 1 - Posizione di riposo . Premere nel senso assiale :
 - leggermente : tergivetro
 - a fondo : tergivetro - lavavetro.

Funzionamento permanente

- 2 - Tergivetro a velocità ridotta.
Ruotare di 1/4 di giro fino a .
- 3 - Tergivetro a grande velocità.
Ruotare di 1/2 giro fino a .

- Verificare frequentemente il livello del serbatoio sotto il cofano motore, 8.

COMMUTATORE D'ILLUMINAZIONE

- 4 - Luci di posizione e spia verde.
- 5 - Anabbaglianti.
- 6 - Abbaglianti e spia blu.

AVVISATORE LUMINOSO

- Per lampeggiare, premere verso il basso 7.

ILLUMINAZIONE INTERNA

- L'illuminazione sotto la plancia di bordo è comandata sia dall'apertura di ognuna delle due porte, che mediante l'interruttore 9 incorporato nell'applique.

Su Coupé

- Due applique sulla parte superiore dei montanti delle porte.
- Lato sinistro :
 - 0 - Spenta
 - 10 - Illuminazione comandata dall'apertura della porta.
 - 11 - Illuminazione permanente
- Lato destro :
 - Posizioni 10 e 11 invertite.



**RUITEWISSERS
RUITESPROEIJERS**

- Werkt bij aangezet contact in de standen A of M.

Incidentele werking

- 1 - Ruststand . Druk de knop axiaal in (in de richting van de stuurkolom).
 - iets ingedrukt : ruitewissers,
 - geheel ingedrukt : ruitewissers en ruitesproeijers.

Permanente werking van de ruitewissers

- 2 - Ruitewissers op lage snelheid. Draai de knop een 1/4 slag om tot .
- 3 - Ruitewissers op grote snelheid. Draai de knop een 1/2 slag tot .

- Controleer regelmatig het peil van het reservoir onder de motorkap op het rechter binnen scherm, 8.

LICHTSCHAKELAAR

- 4 - Stadslichten met groen controlelampje 9.
- 5 - Dimlichten.
- 6 - Grootlicht met blauw controlelampje 8.

LICHTSIGNAL

- Voor een kort lichtsignaal de knop naar beneden 7 drukken.

BINNENVERLICHTING

- De verlichting onder het dashboard gaat branden bij het openen van één der voorportieren of met schakelaar 9 op het ornament.

Coupé

- Boven de portierstijlen bevinden zich lampjes met schakelaar.
- Links :
 - 0 - Uitgeschakeld
 - 10 - Verlichting door het openen van de portieren
 - 11 - Permanente verlichting
- Rechts :
 - 10 en 11 zijn omgekeerd

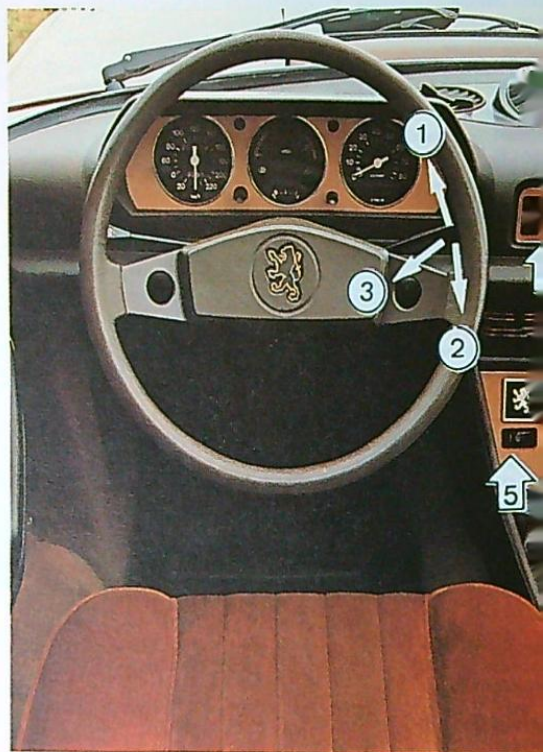

CLIGNOTANTS

- Clignotants côté gauche.
- Clignotants côté droit.
- Ne fonctionnent pas contact coupé.
- Retour automatique commandé par rotation du volant.

AVERTISSEUR SONORE

3. Levier tiré vers le volant.

SIGNAL DE DÉTRESSE

(sauf pour certains pays).

Interrupteur 4 : commande le fonctionnement simultané des quatre feux clignotants.

VITRE AR-CHAUFFANTE

sur Coupé

Interrupteur 5 avec témoin incorporé.

- A n'utiliser que lorsque le moteur tourne, pour éviter de décharger la batterie.
- Ne jamais gratter la face intérieure de la vitre.

BOITE A GANTS

- Verrouillage : à l'aide de la clé 2 (p. 6).
- Ouverture : par bouton rotatif.
- 1 - Eclairage commandé par l'ouverture du couvercle. Tourner 1/2 tour le cache plastique pour remplacement de la lampe (4 W).

RETROVISEURS

- Intérieur, type jour/nuit.

Pour éviter l'éblouissement des phares des voitures suivantes, appuyer sur la palette inférieure.

- Extérieur
- 7 - Commande de réglage du rétroviseur (pour certains pays).

BLINKLICHTER

1. Blinklicht linke Seite.
2. Blinklicht rechte Seite.
- Funktioniert nicht bei ausgeschalteter Zündung.
- Automatische durch die Lenkradrehung betätigte Rückstellung.

SIGNALHORN

3. Hebel vom Lenkrad ziehen.

WARNBLINKANLAGE

(ausser für einige Länder)

Schalter 4 : Gleichzeitige Betätigung der 4 Blinklichter.

HEIZBARE HECKSCHEIBE

bei Coupé

Schalter 5 mit integrierter Kontrolleuchte.

- Nur bei laufendem Motor einschalten, um ein Entladen der Batterie zu vermeiden.
- Kratzer auf der Innenseite der Heckscheibe unbedingt vermeiden.

HANDSCHUHFACH

- Verschluss : mit Schlüssel 2.
- Öffnen : durch Drehknopf.
- 6 - Beleuchtung wird durch Öffnen des Deckels eingeschaltet. Zum Austausch der Birne (4 W) die Kunststoffhaube um 1/2 Drehung drehen.

RÜCKSPIEGEL

- Abblendbar
- Um von den Scheinwerfern der nachfolgenden Fahrzeuge nicht geblendet zu werden, auf die untere Lasche drücken.
- Aussen
- 7 - Betätigung zum Einstellen des Aussenrückspiegels (bestimmte Länder).

LAMPEGGIATORI

1. Lampeggiatori lato sinistro.
2. Lampeggiatori lato destro.
- Non funzionano con contatto tolto.
- Ritorno automatico comandato da rotazione del volante.

AVVISATORE ACUSTICO

3. Levetta tirata verso il volante.

SEGNALE DI EMERGENZA

(eccetto per alcuni Paesi)

Interruttore 4 : comanda il funzionamento simultaneo dei 4 indicatori di direzione.

LUNOTTO TERMICO POST

su Coupé

Interruttore 5 con spia incorporata.

- Da utilizzare solo con motore in marcia per evitare di scaricare la batteria.
- Non raschiare mai la superficie interna del lunotto.

VANO PORTAOGGETTI

- Chiusura : mediante la chiave 2 (p. 6).
- Apertura : mediante pulsante rotativo.
- 1 - Illuminazione comandata dall'apertura dello sportello. Ruotare di 1/2 giro il protettore in plastica per sostituire la lampada (4 W).

RETROVISORI

- Interno, tipo abbagliante/anabbagliante
- Per non essere abbagliati dai fari dei veicoli che seguono, premere sulla levetta inferiore.
- Esterno
- 7 - Comando di regolazione del retrovisore esterno (per alcuni Paesi).

RICHTINGAANWIJZERS

1. Richtingaanwijzer links.
2. Richtingaanwijzer rechts.
- Werken niet bij afgezet contact.
- Gaan automatisch uit bij draaiing van het stuur.

CLAXON

3. Trek handel in de richting van het stuur.

ALARM-KNIPPERLICHTEN

(behalve voor sommige landen)

Schakelaar 4 stelt gelijktijdig de 4 knipperlichten in werking.

ACHTERRUIT-VERWARMING

bij de Coupé

Schakelaar 5 met controlelampje.

- Gebruik deze slechts indien de motor draait, om te voorkomen dat de accu ontlad.
- Nooit de binnenkant van de achterrui afkrabben.

HANDSCHOENENKASTJE

- Afsluiten : met de sleutel 2 (blz 6.).
- Openen : door de knop te draaien.
- 6 - Verlichting gaat branden bij het openen van het deksel. Draai plastic kapje een halve slag om het lampje te vervangen (4 W).



ACHTERUITKIJKSPIEGEL

- Antiverblindingspiegel
- Om verblinding door achter u rijdende wagens te voorkomen, drukt u op de knop onder de spiegel.
- Buitenspiegel
- 7 - Bediening van de afstelling van de buitenspiegel (voor sommige landen).



CLIMATISATION

L'air extérieur peut être introduit dans l'habitacle non seulement par les vitres et les portes, mais également par 2 circuits indépendants :

-  Air à température extérieure
-  Air à température extérieure ou réchauffé.

1 - Aérateurs sous planche de bord, commande incorporée (air à température extérieure).
ouvert : commande tirée.
fermé : commande poussée.

2 - Commande d'entrée d'air et de ventilation

- 0 ← F - Admission d'air
-  ← 0 - Accélération du ventilateur.

3 - Robinet de chauffage progressif

- bleu : froid
- rouge : chaud

Pour fonctionnement du robinet de chauffage thermostatique, la commande 2 doit être placée entre 0 et 1.

4 - Répartition de l'air réchauffé ou non



- ▲ vers le pare-brise (buses de dégivrage - désembuage 6 orientables)
- ▼▲ répartition combinée haut-bas
- ▼ vers le bas.

5 - Commande d'aération centrale à grilles 7 pivotantes. Air frais seulement pris sur admission 2.

Pour supprimer toute arrivée d'air extérieur : commandes 1 poussées et 2 sur F.

HEIZUNG UND LÜFTUNG

Die Aussenluft kann sowohl über die Türscheiben als auch über 2 getrennte Systeme in den Innenraum geleitet werden :

-  Aussenluft
-  Aussenluft oder erwärmt.

1 - Lüftungsdüsen unter dem Armaturenbrett mit integrierter Betätigung (Aussenluft)
offen : Betätigung gezogen
geschlossen : Betätigung eingedrückt.

2 - Betätigungshebel für Lufteintritt und Gebläse

- 0 ← F - Lufteintritt
-  ← 0 - Beschleunigen des Gebläses

3 - Hebel für progressive Heizung

- blau : kalt
- rot : warm

Der Hebel 2 muss sich zwischen 1 und 0 befinden, damit der thermostatische Heizungshahn funktioniert.

4 - Verteilung der Warm- oder Kaltluft



- ▲ zur Windschutzscheibe (verstellbare Düsen 6 für Entfrostdung und Beseitigen des Scheibenbeschlags)
- ▼▲ Verteilung nach unten und oben
- ▼ nach unten.

5 - Mittlere Lüftungsbetätigung mit drehbaren Gitterdüsen 7. Nur ansaugseitig 2 abgezwigte Frischluft.

Unterbindung des Eintritts der Aussenluft : Betätigungen 1 eingedrückt und 2 auf F.

CLIMATIZZAZIONE

L'aria esterna può essere introdotta nell'abitacolo non soltanto abbassando i vetri delle porte, ma anche attraverso 2 circuiti indipendenti :

-  Aria a temperatura esterna
-  Aria a temperatura esterna o riscaldata.

1 - Aeratori sotto la plancia di bordo, comando incorporato (Aria a temperatura esterna)
aperto : comando tirato
chiuso : comando spinto.

2 - Comando d'entrata d'aria e di ventilazione

- 0 ← F - Immissione d'aria
-  ← 0 - Accelerazione del ventilatore

3 - Comando di riscaldamento progressivo

- bleu : freddo
- rosso : caldo

Per il funzionamento del comando di riscaldamento termostatico, la levetta 2 deve trovarsi tra 1 e 0.

4 - Ripartizione dell'aria riscaldata o no



- ▲ verso il parabrezza (bocchette di sbrinatorio - disappannamento 6 snodabili)
- ▼▲ ripartizione mista alto-basso
- ▼ verso il basso

5 - Comando d'aerazione centrale con feritoie 7 orientabili. Aria fresca unicamente, proveniente dalla presa 2.

Per sopprimere qualsiasi entrata d'aria dall'esterno : comandi 1 abbassati e 2 su F.

VERWARMING

Behalve via de beide portieruuten kan de buitenlucht ook door twee aparte circuits naar binnen worden geleid :

-  Lucht op buitentemperatuur
-  Lucht op buitentemperatuur of verwarmde lucht.

1 - Ventilatierrasters onder het dashboard met ingebouwde bedieningsknop (lucht op buitentemperatuur).
open : knop uitgetrokken
dicht : knop ingedrukt

2 - Bediening voor luchttoevoer en ventilatie

- 0 ← F - Opening luchttoevoerklap
-  ← 0 - Toenemende ventilatorsnelheid

3 - Kachelkraan - regeling

- blauw : koud
- rood : warm

De thermostatische kachelkraan treedt in werking als bedieningshandel 2 tussen 1 en 0 wordt geplaatst.

4 - Verdeling van de al dan niet verwarmde lucht

- ▲ naar de voorruit (via de regelbare ontdooiing- en ontwaasmingrasters 6)
- ▼▲ verdeling naar boven en naar beneden.
- ▼ naar beneden.

5 - Bediening van de centrale rasters 7 voor frisse lucht. Frisse lucht alleen met luchttoevoerregeling 2.

Om de buitenlucht-toevoer geheel af te sluiten : bedieningshandel 1 ingedrukt en 2 op stand F.

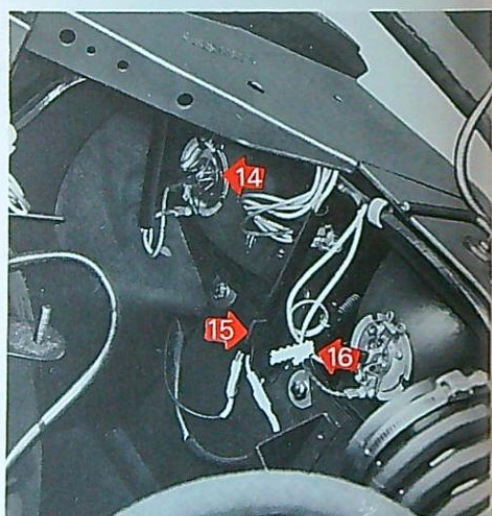
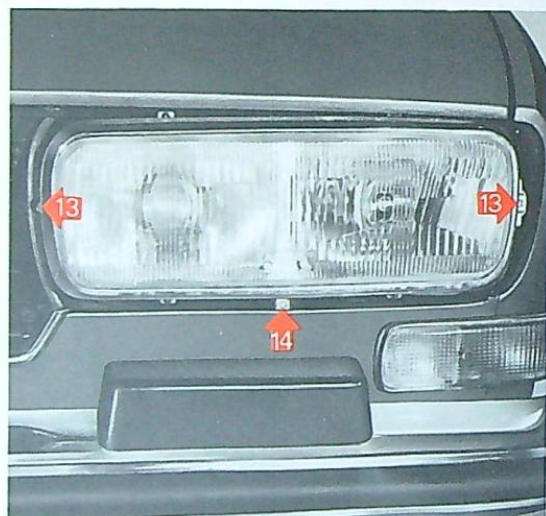
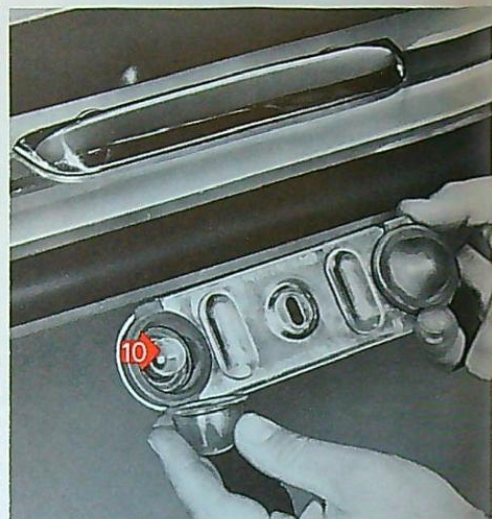
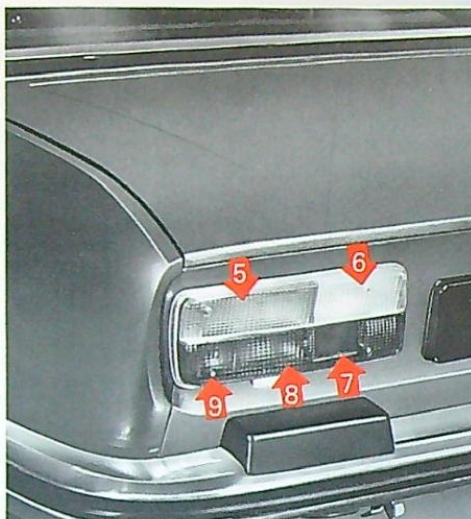
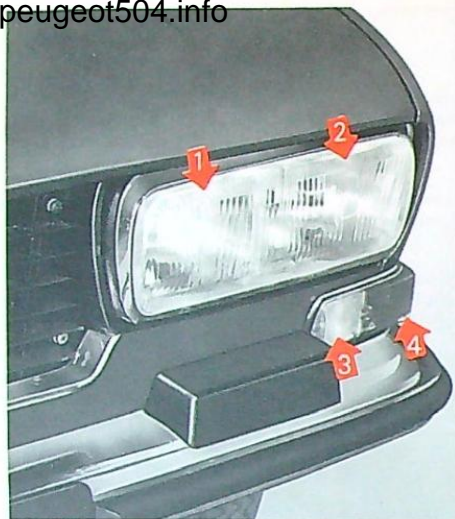

SIGNALISATION

• Avant

1 - Feux de route	} Lampes à halogène HI	
2 - Feux de croisement		
3 - Feux de position		5 W
4 - Clignotant		21 W

• Arrière

5 - Clignotant	21 W
6 - Phare de recul	21 W
7 - Catadioptré	
8 - Stop	21 W
9 - Feux de position	5 W

Nota

Déposer l'ensemble du transparent plastique pour le remplacement d'une lampe AR.

- 10 - Lampes 5 W d'éclairage de plaque AR accessibles après dépose du support (écrou à oreilles).
- 11 - Feu de gabarit de porte
Ampoule noyée 14-0,25.

• Réglages

- 12 - Vertical
- 13 - Horizontal

Pour retirer une des lampes à halogène, libérer la collerette 14 en dégageant le ressort, sans le laisser tomber.

Monter la nouvelle lampe sans toucher l'ampoule avec les doigts.

• Correcteur de charge.

Pour éviter l'éblouissement des autres usagers, régler le faisceau des projecteurs.

- 15 - voiture peu chargée
- 16 - voiture chargée.

BELEUCHTUNG

• Vorne

1 - Fernlicht	} Halogenlampen HI	
2 - Abblendlicht		
3 - Standlicht		5 W
4 - Blinklicht		21 W

• Hinten

5 - Blinklicht	21 W
6 - Rückfahrcheinwerfer	21 W
7 - Rückstrahler	
8 - Bremslicht	21 W
9 - Rücklicht	5 W

Anmerkung

Zum Auswechseln einer hinteren Lampe die gesamte Kunststoffabdeckhaube abnehmen.

- 10 - 5 W-Lampen für hintere Nummernschildbeleuchtung, zugänglich nach Ausbau der Halterung (Flügelmutter).
- 11 - Türbegrenzungsleuchte
Versenkte Birne 14-0,25.

• Einstellungen

- 12 - Vertikal
- 13 - Horizontal

Zum Ausbau einer Halogenlampe den Bund 14 durch Lösen der Feder (nicht fallen lassen) freimachen.

Die neue Birne nicht mit den Händen berühren.

• Höheneinstellung.

Damit andere Verkehrsteilnehmer nicht geblendet werden, den Lichtkegel der Scheinwerfer einstellen.

- 15 - Fahrzeug wenig belastet
- 16 - Fahrzeug voll belastet.

SEGNALAZIONE

• Ant

1 - Abbagliante	} Lampada ad alogeno HPI	
2 - Anabbagliante		
3 - Luce di posizione		5 W
4 - Lampeggiatore		21 W

• Post

5 - Lampeggiatore	21 W
6 - Luce di retromarcia	21 W
7 - Catadiotro	
8 - Indicatore d'arresto	21 W
9 - Luce di posizione	5 W

Nota

Staccare il trasparente in plastica completo per la sostituzione di una lampada Fost.

- 10 - Lampadine da 5 W per illuminazione della targa Post, accessibili dopo stacco del supporto (dado ad alette).
- 11 - Luce d'ingombro della porta Lampadina incassata 14-0,5.

PROIETTORI

• Regolazioni

- 12 - Verticale
- 13 - Orizzontale

Per ritirare una delle lampadine ad alogeno, liberare la fascetta 14 disimpegnando la molla, senza lasciarla cadere.

Montare la nuova lampadina evitando di toccarla con le dita.

• Correttore di carico.

Per evitare l'abbagliamento degli altri utenti, regolare il fascio dei fari.

- 15 - vettura con poco carico
- 16 - vettura a pieno carico.

VERLICHTING

• Voor

1 - Grootlicht	} Halogenlampen HI	
2 - Dimlicht		
3 - Stadslicht		5 W
4 - Clignoteur		21 W

• Achter

5 - Clignoteur	21 W
6 - Achteruitrijlicht	21 W
7 - Reflector	
8 - Stoplicht	21 W
9 - Achterlicht	5 W

Opmerking

Verwijder het complete kunststof glaasje om een achterlampje te vervangen.

- 10 - De gloeilampjes van 5 W voor de kentekenplaatverlichting achter zijn bereikbaar na het verwijderen van de houder (vleugelmoeren).
- 11 - Waarschuwingslichtjes voor geopend portier (verzonken, 14-0,25).

KOPLAMPEN

• Afstelling

- 12 - Verticaal
- 13 - Horizontaal

Om een halogeenlamp te vervangen dient de kraag van de fitting 14 te worden losgemaakt door het veertje los te maken (laat dit veertje niet vallen).

Monteer de nieuwe lamp, maar raak deze nooit met de vingers aan.

• Belastingcorrectie

Om verblinding van de andere weggebruikers te voorkomen kan men de lichtbundel verstellen.

- 15 - wagen weinig belast
- 16 - wagen belast.



1

2

3

4

5

6

7

FUSIBLES

- Ventilateur de climatisation.
Accessoires éventuels.
Essuie-vitre.
Pompe de lave-vitre.
- Feux de position AV et AR.
Eclairage de plaque de police.
Eclairage de tableau de bord et faisceaux lumineux.
- Allume-cigares.
Avertisseurs.
Eclairage intérieur.
Eclairage de coffre.
Eclairage de vide-poches.
Montre (+ permanent).
Signal de détresse.
Feux gabarits d'ouverture de portes.
- Feux de recul.
Stops.
Alimentation après contact :
 - Jauge à carburant.
 - Thermomètre d'eau.
 - Témoins : pression d'huile, freinage - clignotants.
 - Voltmètre thermique.
- Pompe à essence électrique.
- Lèvre-vitre droit.
Vitre AR chauffante.
- Lèvre-vitre gauche.

Vert 10 A - Jaune 16 A.

ALTERNATEUR

- Pour éviter la détérioration de l'alternateur, le circuit alternateur/batterie ne doit jamais être coupé lorsque le moteur tourne.
- Ne jamais mettre le fil 8 "EXC" de l'alternateur ou du régulateur à la masse.

SICHERUNGEN

- Gebälse Heizungs-/Belüftungsanlage.
Eventuelle Zubehörteile.
Scheibenwischer.
Pumpe Scheibenwaschanlage.
- Stand- und Schlusslichter.
Nummernschildbeleuchtung.
Beleuchtung Armaturentafel und Leuchtfasern.
- Zigarettenanzünder.
Signalhorn.
Innenbeleuchtung.
Kofferraumbeleuchtung.
Handschuhfachbeleuchtung.
Zeituhr (+ ständige Stromzufuhr).
Warnblinkanlage.
Begrenzungsleuchten der geöffneten Türen.
- Rückfahrcheinwerfer.
Bremslichter.
Stromzufuhr nach Kontakt :
 - Kraftstoffanzeige.
 - Wasserthermometer.
 - Kontrollleuchten : Öldruck - Bremsen - Blinklichter.
 Thermisches Voltmeter.
- Elektrische Benzinpumpe.
- Rechter Scheibenheber.
Heizbare Heckscheibe.
- Linker Scheibenheber.

Grün 10 A - Gelb 16 A.

LICHTMASCHINE

- Um eine Zerstörung der Lichtmaschine zu vermeiden, darf der Stromkreis Lichtmaschine/Batterie auf keinen Fall bei laufendem Motor unterbrochen werden.
- Niemals das Erregerkabel 8 der Lichtmaschine oder des Reglers an die Masse anschließen.

FUSIBILI

- Ventilatore della climatizzazione.
Eventuali accessori.
Tergicristallo.
Pompa lavavetro.
- Luci di posizione ANT. e POST.
Illuminazione targa.
Illuminazione quadro strumenti e fasci luminosi.
- Accendisigari.
Avvisatori.
Illuminazione interna.
Illuminazione bagagliaio.
Illuminazione vano portaoggetti.
Orologio (+ permanente).
Segnale di emergenza
Luci d'ingombro a porte aperte.
- Fari di retromarcia.
Indicatori d'arresto.
Alimentazione dopo contatto :
 - Indicatore livello carburante.
 - Termometro dell'acqua.
 - Spie ; pressione olio - sicurezza di frenata - lampeggiatori.
 Voltmetro termico.
- Pompa elettrica della benzina.
- Alzacristallo destro.
Lunotto termico POST.
- Alzacristallo sinistro.

Verde 10 A - Giallo 16 A.

ALTERNATORE

- Per evitare il danneggiamento dell'alternatore, il circuito alternatore/batteria non deve mai essere interrotto quando il motore gira.
- Non mettere mai a massa il cavo 8 "EXC" dell'alternatore o del regolatore.

ZEKERINGEN

- Ventilator van de verwarming.
Eventuele accessoires.
Ruitwissers.
Ruitesproeierpomp.
- Stadslicht en achterlicht.
Kentekenplaatverlichting.
Instrumentenbordverlichting en lichtgeleiders.
- Sigaretteaansteker.
Claxons.
Binnenverlichting.
Kofferverlichting.
Verlichting van dashboardkastje.
Klokje (+ konstante spanning).
Alarmknipperlicht.
Waarschuwingslichtjes voor geopend portier.
- Achteruitrijlichten.
Stoplichten.
Voeding achter het contact :
 - Benzinemeter.
 - Koelwaterthermometer.
 - Controlelampjes : oliedruk - remcircuit - clignoteurs.
 Thermische Voltmeter.
- Elektrische benzine pomp.
- Raammechanisme rechts.
Achterruitverwarming.
- Raammechanisme links.

Groen 10 A - Geel 16 A.

WISSELSTROOMGENERATOR

- Om beschadiging van de wisselstroomgenerator te voorkomen, mag de accu-generator-verbinding nooit verbroken worden, zolang de motor draait.
- De draad no. 8 "EXC" van de generator of de spanningsregelaar mag nooit met de massa verbonden worden.

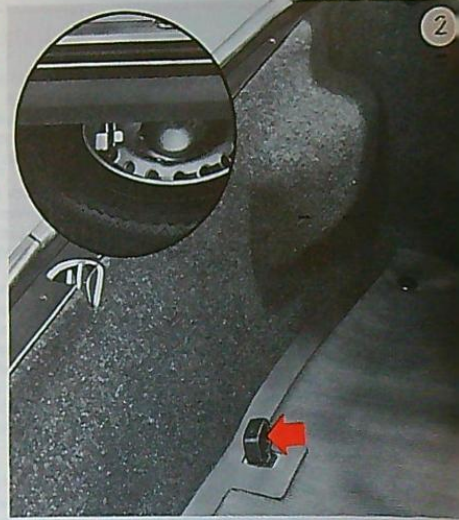
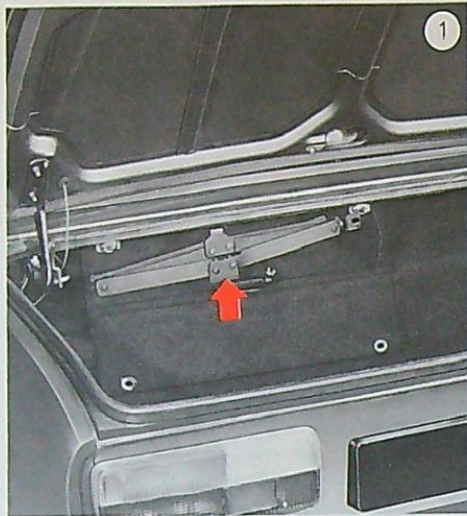
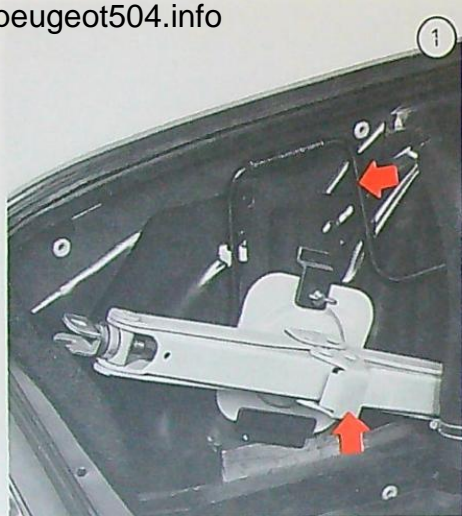

REPLACEMENT D'UNE ROUE

- Garer la voiture sur un sol plat et résistant.
- Utiliser le signal détresse, si nécessaire.
- Serrer le frein à main, engager la 1e ou la M.A.R (P sur BV auto) et caler, si possible, la roue diagonalement opposée.

Effectuer les opérations suivantes :

- 1- Sortir du coffre le cric et la manivelle.
- 2- Tirer la commande.
- 3- Libérer le crochet de sécurité, puis sortir la roue (si nécessaire nettoyer la face d'appui).
- 4- Déposer l'enjoliveur et débloquer les écrous de la roue à remplacer.
 - La voiture peut-être levée en 4 points correspondant à chacune des roues.
 - Accrocher le cric.

RADWECHSEL

- Den Wagen auf einem flachen, festen Boden parken.
- Die Handbremse anziehen, den 1. Gang bzw. den RW-Gang (P bei automatischem Getriebe) einlegen und das diagonal gegenüberliegende Rad möglichst blockieren.

Folgendermassen vorgehen :

- 1- Den Wagenheber und die Handkurbel aus dem Kofferraum nehmen.
- 2- Den Drahtzug herausziehen.
- 3- Den Sicherheitshaken aushängen, das Rad herausnehmen (falls erforderlich, die Auflagefläche reinigen).
- 4- Die Zierkappe abnehmen und die Muttern des auszuwechselnden Rades lösen.
 - Der Wagen kann an vier, einem jeden Rad entsprechenden Stellen angehoben werden.
 - Den Wagenheber anbringen.

SOSTITUZIONE DI UNA RUOTA

- Parcheggiare la vettura su suolo pianeggiante e resistente.
- Stringere il freno a mano, innestare la 1a o la RM (P sul cambio automatico) e calzare, se possibile, la ruota diagonalmente opposta.

Effettuare le seguenti operazioni :

- 1- Estrarre dal cofano il cric e la manovella.
- 2- Tirare il comando.
- 3- Disimpegnare il gancio di sicurezza, quindi estrarre la ruota (se necessario, pulire la superficie d'appoggio).
- 4- Togliere la coppa e sbloccare i dadi della ruota da sostituire.
 - La vettura puo' essere sollevata in quattro punti corrispondenti ad ogni ruota.
 - Agganciare il cric.

HET VERWISSELEN VAN EEN WIEL

- Parkeer de auto op een vlakke, harde ondergrond.
- Gebruik indien nodig het alarmknipperlicht.
- Trek de handrem aan, zet de wagen in de 1e- of de achteruitversnelling (In P-stand bij een automatische versnellingsbak) en blokkeer indien mogelijk het diagonaal tegenovergestelde wiel.

Handel als volgt :

- 1- Haal, daarna de krik en de slinger.
- 2- Trek knop uit.
- 3- Maak de veiligheidshaak los, en neem het wiel eruit (maak, indien noodzakelijk het aanlegvlak van het wiel schoon).
- 4- Demonteer de wielop en draai de moeren van het te vervangen wiel, iets los.
 - De auto kan worden opgekruipt op 4 punten, die overeenkomen met één van de wielen.
 - Bevestig de krik.

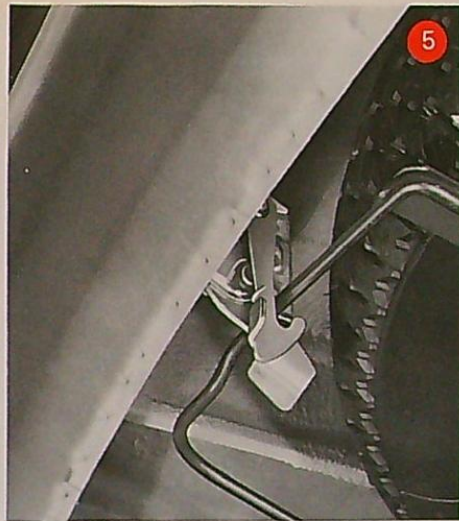
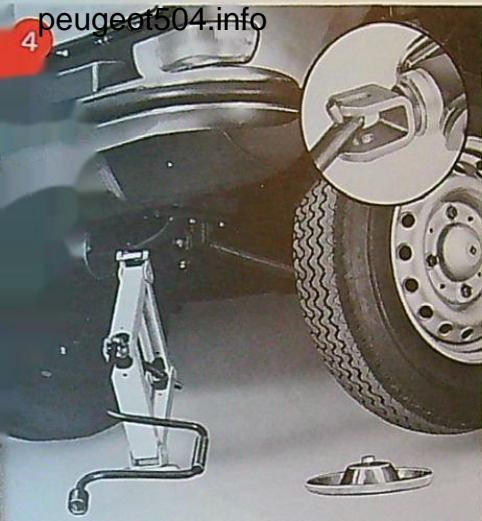

- Déployer le cric en s'assurant qu'il repose bien à plat sur le sol, lever la voiture suffisamment.
- Enlever les 4 écrous et déposer la roue.
- Mettre en place la roue de secours et serrer les 4 écrous à la manivelle sans la bloquer.
- Descendre la voiture, dégager le cric puis bloquer les 4 écrous. Remonter l'enjoliveur.

Faire vérifier dès que possible la pression des pneumatiques, l'équilibrage dynamique de la roue et le serrage des écrous.

- 5 - Mettre la roue remplacée dans le panier en orientant la face extérieure vers le haut et verrouiller le crochet.

- Den Wagenheber spreizen und prüfen, ob er flach auf dem Boden ruht ; den Wagen so weit anheben, dass das Rad von der Erde abhebt.
- Die 4 Muttern entfernen, und das Rad abnehmen.
- Das Reserverad anbringen und die 4 Muttern mit Handkurbel leicht anziehen (nicht festziehen).
- Den Wagen herablassen, den Wagenheber entfernen, anschließend die vier Muttern festziehen. Die Zierkappen anbringen.

Sobald wie möglich den Reifendruck und das Anziehdrehmoment der Radmuttern überprüfen und das Rad eventuell auswuchten lassen.

- 5 - Das ausgewechselte Rad wieder in den Korb legen, die Aussenseite nach oben und den Haken verriegeln.

- Aprire il cric accertandosi che appoggi bene in piano al suolo e sollevare sufficientemente la vettura (ruota staccata).
- Svitare i 4 dadi e togliere la ruota.
- Montare la ruota di scorta e serrare con la manivella i 4 dadi senza bloccarli.
- Abbassare la vettura, sfilare il cric e bloccare i 4 dadi. Rimontare la coppa.

Far verificare quanto prima la pressione dei pneumatici, l'equilibratura dinamica della ruota e il serraggio dei dadi.

- 5 - Sistemare la ruota sostituita nel portaruota orientando la parte esterna verso l'alto e bloccare il gancio.

- Ontvouw de krik en overtuig u ervan dat hij goed vlak op de grond rust, krik de auto voldoende omhoog (wiel vrij van de grond).
- Verwijder de 4 moeren, demonteer het wiel.
- Plaats het reservewiel en draai de 4 moeren aan met de s'inger.
- Laat de wagen zakken, verwijder de krik en zet de 4 wielmoeren vast. Monteer de wiel dop.

Laat zo spoedig mogelijk : de bandenspanning, de wielbalans, het aanhaalkoppel van de wielmoeren controleren.

- 5 - Plaats het vervangen wiel in de houder met de buitenkant van het wiel naar boven en vergrendel de haak van de houder.

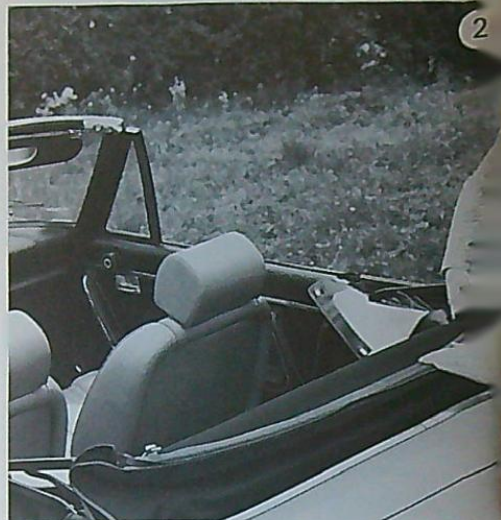
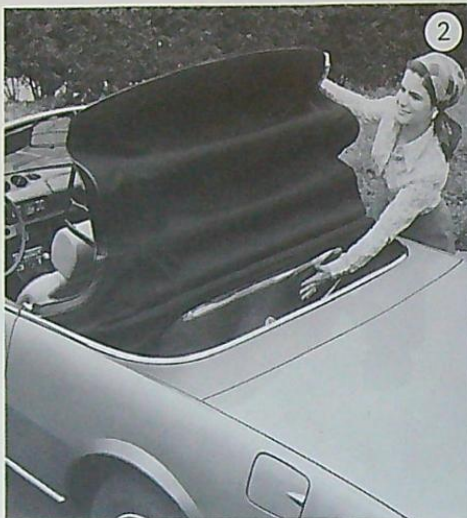

CAPOTE DU CABRIOLET

Pliage

- 1 - Rabattre les pare-soleil et déverrouiller les fixations.
- 2 - Soulever la partie AV et la rabattre en appuyant sur la lunette AR pour tendre la toile.

S'assurer que le transparent ne fait pas de plis. Basculer l'ensemble vers l'AR en formant correctement les plis et enfoncer la capote dans son logement. Veiller à ne pas pincer la toile entre les ferrures.

- 3 - Passer les tendeurs par-dessus les ferrures et accrocher les boucles aux attaches de fixation.

FALTVERDECK CABRIOLET

Falten

- 1 - Die Sonnenblenden herunterklappen und die Befestigungen entriegeln.
- 2 - Das Vorderteil anheben und nach hinten klappen : hierbei zum Spannen des Verdeckstoffs auf das Heckfenster drücken. Darauf achten, dass das Rückfenster keine Falten bildet. Das Verdeck einwandfrei in Falten legen, nach hinten klappen und in den Verdeckraum drücken. Darauf achten, dass der Stoff nicht zwischen den Beschlägen eingeklemmt wird.

- 3 - Die Spanner über die Beschläge führen und die Schnallen in die Befestigungsklammern einhaken.

CAPOTE DEL CABRIOLET

Piegamento

- 1 - Abbassare le alette parasole e sbloccare i fissaggi.
- 2 - Sollevare la parte ANT e ripiegarla premendo sul lunotto POST per tendere la tela.

Assicurarsi che non si formi nessuna piega sul trasparente del lunotto. Reclinare l'insieme verso l'indietro ripiegandolo correttamente e sistemare la capote nella sua custodia. Controllare che la tela non rimanga presa fra le articolazioni metalliche.

- 3 - Far passare i tenditori sopra le articolazioni ed agganciare gli occhielli ai fissaggi.

KAP VAN DE CABRIOLET

Het neerklappen

- 1 - Klap de zonnekleppen neer en maak de vergrendelingen los.
- 2 - Licht het voorste gedeelte van de kap op en klap het geheel in, terwijl de achterruit wordt ondersteund zodat het linnen van de kap op de juiste plaats komt. Overtuig u ervan dat de achterruit geen valse vouwen krijgt. Kantel het geheel naar achteren en leg de plooiën zorgvuldig in de kap en laat het geheel verder in de wagen zakken. Overtuig u ervan, dat het linnen nergens tussen het frame is geklemd.
- 3 - Leg de rubber spanners over het frame en bevestig de haken aan de bevestigingspunten.

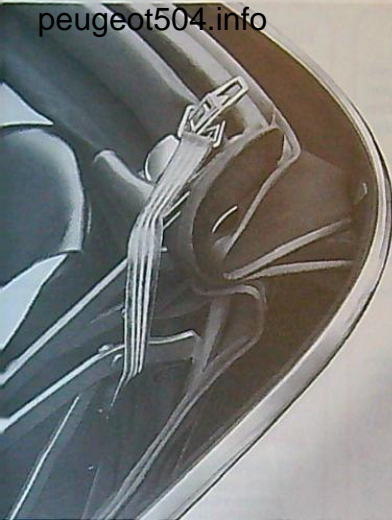

3

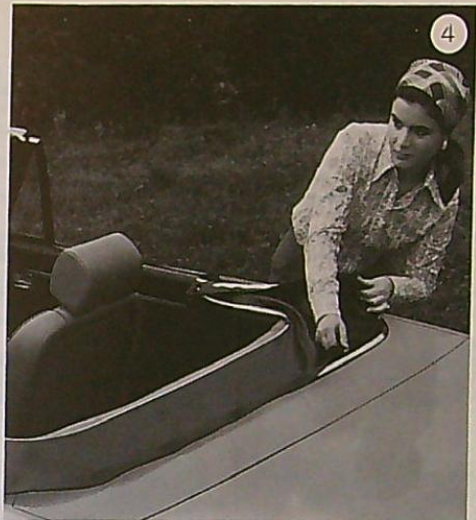

4

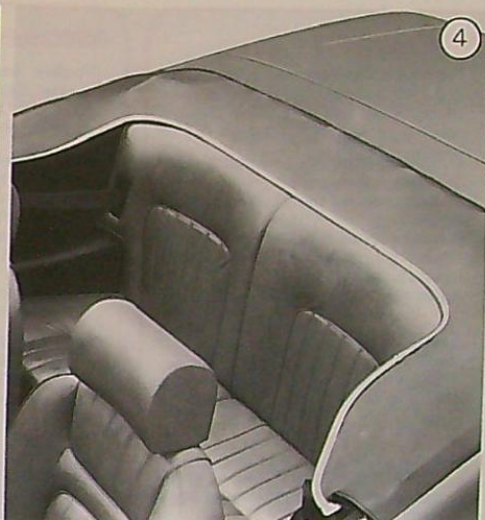

4

4 - Bien tendre la housse et engager les agrafes à fond sur l'enjoliveur.

• **NE JAMAIS PLIER LA CAPOTE MOUILLÉE.**

Dépliage

• Au remontage de la capote, amener chaque doigt de centrage dans son logement et veiller à la bonne position du joint.

Entretien

• La capote peut être brossée lorsqu'elle est bien sèche. Lavage exclusif à l'eau pure et savon neutre. Ne pas employer de produits mouillants, détergents ou solvants qui supprimeraient l'imperméabilité.

4 - Die Schutzplane spannen und die Klammern vollständig in die Zierleiste einhängen.

• **DAS VERDECK NIEMALS NASS ZUSAMMENFALTEN.**

Entfalten

• Bei Schliessen des Verdecks die Zentrierstifte in die entsprechenden Öffnungen einführen und auf die korrekte Auflage der Dichtung achten.

Wartung

• Das vollständig trockene Verdeck kann gebürstet werden. Nur mit klarem Wasser und Kernseife waschen. Keine nässenden Produkte, Reinigungs- oder Lösungsmittel, die die Wasserundurchlässigkeit aufheben, verwenden.

4 - Tendere correttamente la fodera e premere le agrafe a fondo sulla modanatura.

• **NON PIEGARE MAI LA CAPOTE QUANDO ESSA E' BAGNATA.**

Rimontaggio

• Quando si rimonta la capote, portare ciascun dente di centraggio nella rispettiva sede e controllare la corretta posizione della guarnizione.

Manutenzione

• La capote può essere spazzolata quando essa è ben asciutta. Lavarla esclusivamente con acqua semplice e sapone neutro. Non impiegare prodotti impregnanti, detersivi o solventi, i quali sopprimerebbero l'impermeabilità della capote.

4 - Leg de hoes goed over de opgevouwen kap heen en maak de klemmetjes op de bevestigingsrand vast.

• **VOUW DE KAP NOOIT OP ALS DEZE NOG VOCHTIG IS.**

Het opzetten

• Bij het opzetten van de kap brengt men de centreerpennen in de daarvoor bestemde gaten en let er ook op, dat de rubber tochtstrip goed op zijn plaats komt.

Onderhoud

• De kap mag alleen in volkomen droge toestand worden afgeborsteld.

De kap mag alleen met schoon water en eventueel met zachte zeep worden afgewassen. Het gebruik van chemische wasmiddelen of welk ander produkt dan ook, is verboden, daar hierdoor de waterdichtheid wordt aangetast.

REMORQUAGE

Des points d'ancrage sont prévus à l'AV et à l'AR pour immobiliser le véhicule sur train ou bateau. Ceux-ci peuvent servir pour le remorquage en cas de besoin.

Sur boîte automatique :

Mettre le levier sur **N**, vitesse maxi 50 km/h.

Pour une distance supérieure à 40 km, ajouter 1 l d'huile DEXRON B 10696 dans la boîte.

Après réparation, rétablir le niveau.

NOTA

- En cas d'incident à la boîte de vitesses, il est recommandé de soulever la voiture par l'arrière pour la remorquer.

PNEUMATIQUES

- Vérifier fréquemment l'état et la pression (sécurité et longévité des pneumatiques).

Pressions à froid (en bar) :

Type	Dimensions	AV	AR
Cabriolet	4 Cyl. 175 x 355	1,7	1,8
	4 Cyl. (175 HR 14)	1,7	1,9
Coupé	6 Cyl. 190/65 HR 390	1,4	1,8

Pour roulage prolongé à grande vitesse, ajouter 0,3 bar.

Les pneus équipant votre voiture sont du type : Michelin **TUBELESS** (sans chambre à air).

Ces pneus sont montés sur roues à jante spéciale type FH (Flat Hump) comportant une valve indépendante.

- Faire remplacer la valve à chaque échange de pneumatique.
- N'utiliser que des pneumatiques correspondant aux caractéristiques préconisées.

ABSCHLEPPEN

Vordere und hintere Verankerungspunkte dienen zur Befestigung des Fahrzeugs auf Zügen oder Schiffen, gegebenenfalls auch zum Abschleppen.

Bei automatischem Getriebe :

Wählhebel auf **N**, Höchstgeschwindigkeit 50 km/h.

Bei mehr als 40 km Abschleppstrecke 1 L ÖL DEXRON B 10... ins Getriebe nachfüllen.

Nach Reparatur den normalen Ölstand wiederherstellen.

ANMERKUNG

- Bei Beschädigung des Getriebes ist das Fahrzeugheckteil beim Abschleppen anzuheben.

REIFEN

- Reifenzustand und -luftdruck überprüfen (Sicherheit und Lebensdauer der Reifen).

Luftdruck bei kalten Reifen (in bar) :

Typ	Abmessungen	Vorne	Hinten
Cabriolet	4 Zyl. 175 x 355	1,7	1,8
	4 Zyl. (175 HR 14)	1,7	1,9
Coupé	6 Zyl. 190/65 HR 390	1,4	1,8

Schneeketten Vorne und Hinten*

Bei vorwiegend hohen Geschwindigkeiten um 0,3 bar erhöhen.

Ihr Fahrzeug ist mit Reifen : Michelin **TUBELESS** (schlauchlos) bestückt.

Diese Reifen werden auf Räder mit Spezialfelge FH (Flat Hump) mit separatem Ventil montiert.

- Das Ventil bei jedem Reifenwechsel austauschen.
- Nur Reifen mit den angegebenen Eigenschaften verwenden.

* Reifenschristung.

185 x 14 mit Schneeketten hinten
185/70 oder 195/70 x 14 ohne Schneeketten
Original Felgen oder Dunlop Leichtmetallfelgen S 218 A.

TRAINO

Per immobilizzare il veicolo su un treno o su una nave, sono previsti dei punti d'ancoraggio ant. e post. Questi possono servire eventualmente anche per il traino.

Su cambio automatico :

Portare la leva su **N**, velocità massima 50 km/h.

Per una distanza superiore a 40 km, aggiungere 1 lit. di olio DEXRON B 10... nella scatola del cambio.

Ripristinare il livello dopo la riparazione.

NOTA

- In caso di guasto al cambio, si raccomanda di sollevare la vettura posteriormente per rimorchiarla.

PNEUMATICI

- Verificare lo stato e la pressione dei pneumatici (sicurezza e longevità dei pneumatici).

Pressioni a freddo (in bar) :

Tipi	Dimensioni	ANT	POST
Cabriolet	4 Cil. 175 x 355	1,7	1,8
	4 Cil. (175 HR 14)	1,7	1,9
Coupé	6 Cil. 190/65 HR 390	1,4	1,8

Per marcia prolungata a grande velocità, aggiungere 0,3 bar.

I pneumatici montati sulla sua vettura sono del tipo : Michelin **TUBELESS** (senza camera d'aria).

Questi pneumatici sono montati su ruote con cerchio speciale tipo FH (Flat Hump) provvisto di una valvola indipendente.

- Fare sostituire la valvola ad ogni sostituzione di pneumatico.
- Utilizzare unicamente pneumatici corrispondenti alle caratteristiche raccomandate.

HET SLEPEN

Aan de voorzijde en de achterzijde van de wagen zijn 2 verankeringspunten aangebracht om de wagen per trein of boot te transporteren. Deze kunnen gebruikt worden om de wagen, indien nodig, te slepen.

Bij een wagen met automatische versnellingsbak :

Zet het selectiehandiel in stand **N** en rijd niet sneller dan 50 km/h.

Bij een langere afstand dan 40 km, dient men 1 ltr. DEXRON B 10... boven het normale peil bij te vullen.

Na reparatie moet het niveau beslist weer teruggebracht worden op het normale peil.

OPMERKING

- Bij een defekt aan de versnellingsbak dient de wagen geslept te worden met de achterwielen van de grond.

BANDEN

- Kontroleer de toestand van de banden en de spanning (uit veiligheidsoverwegingen en levensduur van de banden). Bandenspanning in koude toestand (in type) :

Type	Maat	Voor	Achter
Cabriolet	4 Cyl. 175 x 355	1,7	1,8
	4 Cyl. (175 HR 14)	1,7	1,9
Coupé	6 Cyl. 190/65 HR 390	1,4	1,8

Voor lange afstanden met grote snelheid dient men de bandenspanning te verhogen met 0,3 bar.

De banden waarmede uw wagen is uitgerust zijn van het type : Michelin **TUBELESS** (zonder binnenband).

Deze banden worden gemonteerd op speciale velgen type FH (Flat Hump) met een apart ventiel.

- Vervang het ventiel steeds, wanneer een band verwisseld wordt
- Gebruik alleen de voorgeschreven typen banden rondom.

PAR TEMPS DE GEL

● Maintenir la batterie en charge complète.

● Incorporer de l'antigel PEUGEOT dans le circuit de refroidissement :

- 2 l jusqu'à - 6° C
- 3 l jusqu'à - 13° C
- 4 l jusqu'à - 20° C

Appliquer au pinceau une pellicule de glycérine sur les joints et serrures (portes et coffre).

Protéger pare-chocs et enjoliveurs par un produit approprié (genre "Protège chrome" vendu dans notre réseau).

- En période hivernale

A la fin de l'hiver, prévoir un lavage complet des dessous de caisse et passages de roues. Faire sécher la carrosserie et les tapis intérieurs de façon à éliminer toute humidité.

Nota : éviter de garer la voiture dans un endroit non ventilé et surchauffé.

BEI FROST

● Die Batterie muss immer vollgeladen sein.

● Frostschutzmittel PEUGEOT in das Kühlsystem füllen :

- 2 l bis - 6° C
- 3 l bis - 13° C
- 4 l bis - 20° C

Mit einem Pinsel eine dünne Schicht Glyzerin auf Dichtungen und Schlösser (Türen und Kofferraum) auftragen.

Stoßstangen und Zierleisten mit einem geeigneten Mittel (wie z.B. dem in unserem Vertreternetz verkauften "Protège chrome") schützen.

- Im Winter

Am Ende des Winters eine komplette Wäsche des Unterbodens der Karosserie und der Radkästen vornehmen. Die Karosserie und die Teppiche trocknen lassen, um jegliche Feuchtigkeit zu vermeiden.

Anmerkung : Es soll vermieden werden, das Fahrzeug an einem ungelüfteten und überhitzten Ort zu parken.

IN PERIODO DI GELO

● Mantenere la batteria completamente carica.

● Incorporare dell'antigelo PEUGEOT nel circuito di raffreddamento :

- 2 l sino a - 6° C
- 3 l sino a - 13° C
- 4 l sino a - 20° C

Applicare con il pennello uno strato di glicerina sulle guarnizioni e serrature (porte e bagagliaio).

Proteggere paraurti e modanature con un prodotto appropriato (tipo "Protege chrome" venduto nella nostra rete).

- In periodo invernale

Alla fine dell'inverno, prevedere un lavaggio completo del fondo-scocca e dei passaruota. Far asciugare la carrozzeria e i tappeti interni per eliminare tutta l'umidità.

Nota : evitare di parcheggiare la vettura in luogo non ventilato e surriscaldato.

BIJ KOUD WEER (vorst)

● Zorg dat de accu goed geladen is.

● Voeg Peugeot antivries toe aan het koelsysteem :

- 2 liter tot - 6° C
- 3 liter tot - 13° C
- 4 liter tot - 20° C

Smeer met een kwast een dun laagje glycerine op de rubber tochtstrippen, drukknoppen en sloten (van de portieren en de koffer).

Bescherm de bumpers en sierlijsten met een geschikt product ("chroombeschermer" verkrijgbaar bij onze dealers).

- In de winterperiode

Aan het einde van de winter moeten de onderzijde en de wielkasten schoongemaakt worden. Laat de carrosserie en de vloerbedekking in de auto goed drogen.

Opmerking : vermijd het parkeren van de auto in een niet-geventileerde en te warme ruimte.

1. Introduction
2. Description

3. Caractéristiques techniques
4. Maintenance

5. Accessoires
6. Conclusion

7. Références
8. Index

9. Glossaire
10. Bibliographie

11. Annexes
12. Photos

13. Historique
14. Évolution

15. Performances
16. Fiabilité

17. Sécurité
18. Écologie

19. Économie
20. Confort

21. Ergonomie
22. Qualité

23. Valeur
24. Conclusion

25. Références
26. Index

27. Glossaire
28. Bibliographie

29. Annexes
30. Photos

31. Historique
32. Évolution

33. Performances
34. Fiabilité

35. Sécurité
36. Écologie

37. Économie
38. Confort

39. Ergonomie
40. Qualité

41. Valeur
42. Conclusion

43. Références
44. Index

45. Glossaire
46. Bibliographie

47. Annexes
48. Photos

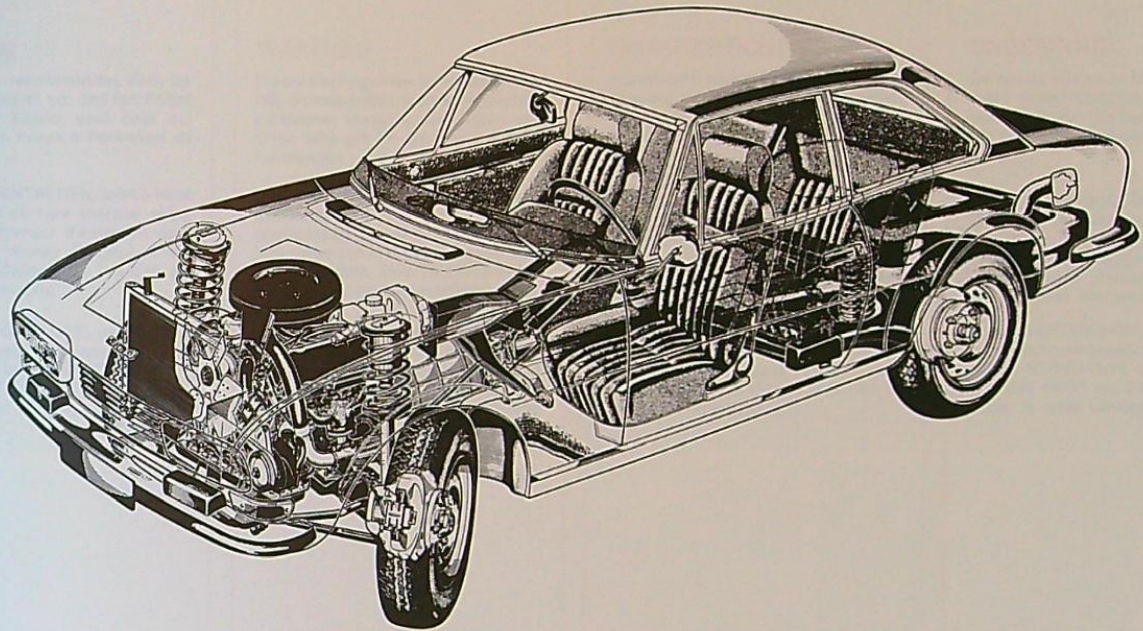

ENTRETIEN

CARACTÉRISTIQUES

WARTUNG

TECHNISCHE DATEN

MANUTENZIONE

CARATTERISTICHE

ONDERHOUD

ALGEMENE GEGEVENS



ALGEMENE GEGEVENS
OVERZICHT

CARACTERISTIEKE
MANUTENSIONE

TECHNISCHE DATEN
WARTUNG

DETAILS
SPECIFICATIES

ENTRETIEN

Les lubrifiants recommandés dans les pages suivantes et qui ont fait l'objet de nombreux essais, sont ceux qui conviennent le mieux à l'entretien de votre voiture.

Le CARNET D'ENTRETIEN, joint à cette notice, permet de faire exécuter régulièrement les travaux d'entretien dans un atelier du réseau Peugeot. Il est souhaitable dans tous les cas de prendre rendez-vous.

La CARTE DE GARANTIE, placée dans le carnet d'entretien est nécessaire pour faire effectuer la VÉRIFICATION OBLIGATOIRE ENTRE 1500 et 2500 km dans un atelier du réseau.

CARACTÉRISTIQUES

Ce véhicule est conforme à la réglementation en vigueur dans le pays où il est commercialisé.

Lors d'une réparation, il y a lieu d'exiger l'utilisation des pièces PEUGEOT d'origine.

Celles-ci garantissent en effet le maintien des caractéristiques du véhicule et sa conformité à la réglementation précitée (sécurité, antipollution notamment).

WARTUNG

Die auf den folgenden Seiten empfohlenen Schmiermittel waren Gegenstand zahlreicher Versuche und eignen sich daher sehr gut für die Wartung Ihres Fahrzeuges.

Das der Betriebsanleitung beigelegte KUNDENDIENSTHEFT ermöglicht die regelmäßige Durchführung von Wartungsarbeiten in einer Peugeot-Vertragswerkstätte. Eine Terminvereinbarung ist in jedem Falle empfehlenswert.

Die mit dem Kundendienstheft ausgehändigte GARANTIEKARTE muss bei der in einer unserer Vertragswerkstätten auszuführenden OBLIGATORISCHEN INSPEKTION ZWISCHEN : 1500 und 2500 km vorgelegt werden.

TECHNISCHE DATEN

Dieses Fahrzeug entspricht den jeweiligen gesetzlichen Bestimmungen der Länder, in denen es vertrieben wird.

Bei einer Reparatur sind PEUGEOT-Originalteile zu verwenden.

Sie gewährleisten die Einhaltung der Fahrzeugdaten und seine Übereinstimmung mit den genannten Gesetzesvorschriften (insbesondere Sicherheit und Abgasentgiftung).

MANUTENZIONE

I lubrificanti raccomandati nelle pagine seguenti sono stati sottoposti a numerose prove ed essi risultano i più adatti per la manutenzione del vostro veicolo.

Il PRONTUARIO DI MANUTENZIONE, allegato al presente libretto, consente di far eseguire regolarmente i lavori di manutenzione in ogni officina autorizzata Peugeot. E' preferibile, in ogni caso, fissare un appuntamento.

La TESSERA DI GARANZIA, unita al prontuario di manutenzione è necessaria per far eseguire la VERIFICA OBLIGATORIA TRA 1500 e 2500 km in un'officina autorizzata.

CARATTERISTICHE

Questo veicolo è conforme alla regolamentazione in vigore nel Paese nel quale è commercializzato.

In caso di riparazione, è opportuno esigere l'impiego di pezzi di ricambio PEUGEOT originali.

Questi garantiscono infatti il mantenimento delle caratteristiche del veicolo, nonché la sua conformità alla regolamentazione succitata (norme di sicurezza e d'antiquinamento in particolare).

ONDERHOUD

De op de volgende bladzijden aanbevolen smeermiddelen, die vele malen zijn getest, zijn het beste geschikt voor het onderhoud van uw wagen.

Het ONDERHOUDSBOEKJE, dat bij dit boekje is gevoegd, stelt U in de gelegenheid om regelmatig de onderhoudswerkzaamheden bij een Peugeot dealer te laten uitvoeren. Het is raadzaam steeds een afspraak te maken.

De GARANTIEKAART, welke zich bij het onderhoudsboekje bevindt, is nodig om de VERPLICHTE CONTROLEBEUR TUSSEN 1500 en 2500 km bij een dealer te laten uitvoeren.

ALGEMENE GEGEVENS

Deze wagen voldoet aan de wettelijke bepalingen, geldend in het land waarvoor de wagen bestemd is.

Bij een reparatie is het verplicht om originele PEUGEOT-onderdelen te gebruiken.

Alleen deze onderdelen garanderen de eigenschappen van de wagen en voldoen aan de wettelijke eisen (zoals veiligheid en luchtverontreiniging).

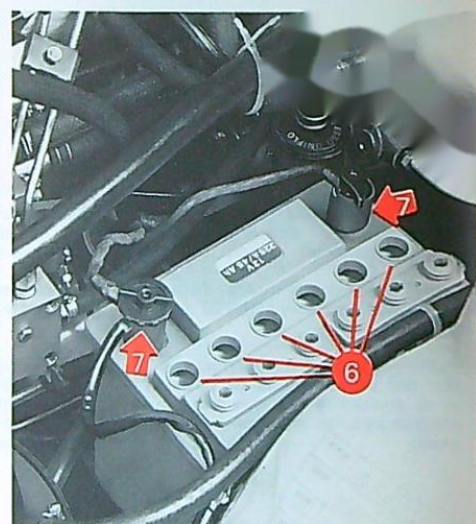
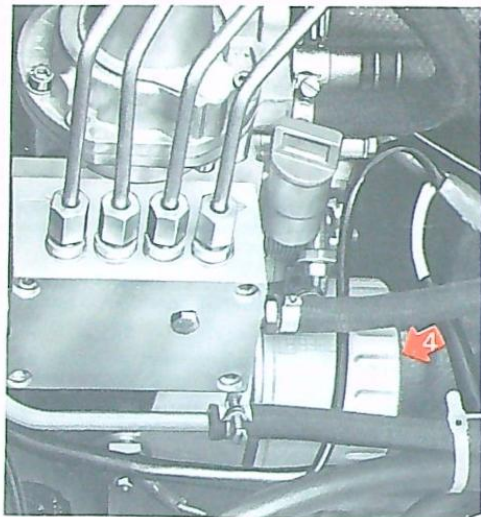
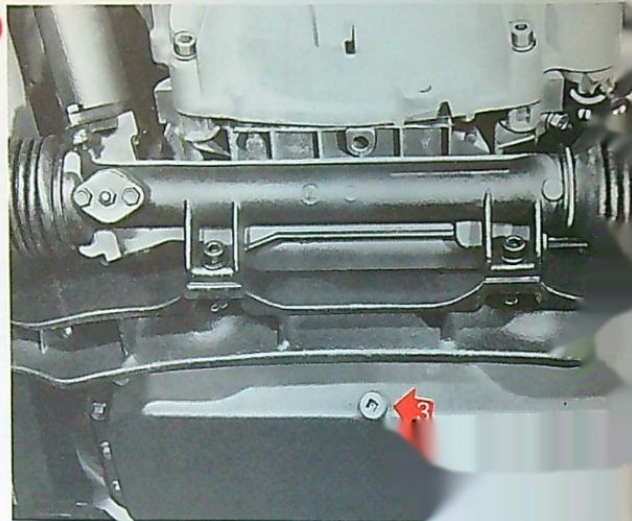
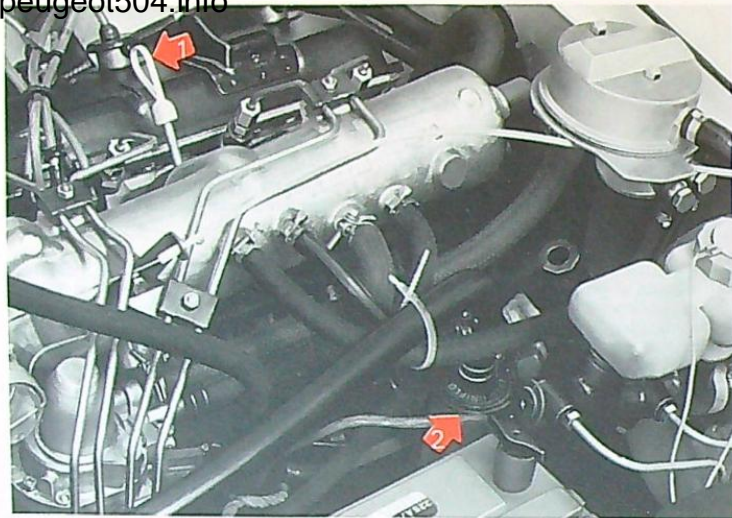

MOTEUR

- Niveau : tous les 1000 km
- Vidange : tous les 7500 km
au minimum 2 fois par an.

- Jauge
 - a - niveau normal.
 - b - niveau mini.
- Orifice de remplissage d'huile.
- Bouchon de vidange
 - 6 cyl. Contenance 6 litres
 - 4 cyl. Contenance 5 litres

ESSO UNIFLO 10 W-40
en toutes saisons.

FILTRE A HUILE

- Cartouche de filtre à huile
 - Remplacement : à 7 500 km
à 15 000 km
puis tous les 15 000 km
 - Ne pas la démonter aux vidanges intermédiaires.

FILTRE A AIR

- Élément filtrant
 - Remplacement :
- Tous les 30 000 km ou tous les 15 000 km en utilisation sévère (atmosphère poussiéreuse).

BATTERIE

Borne négative verte reliée à la masse.

- Pour recharger la batterie, débrancher les 2 bornes.
- Compléter le niveau avec de l'eau distillée jusqu'à 1 cm au-dessus des plaques.
 - Garnir les protecteurs à mi-hauteur avec :
ESSO MULTIPURPOSE GREASE H

MOTOR

- Niveaukontrolle : alle 1000 km
- Ölwechsel : alle 7500 km
mindestens zweimal jährlich.

- Ölmeßstab.
 - a - Normalstand.
 - b - Mini.
- Einfüllverschluss.
- Ablasschraube.
 - 6 Zyl. Ölmenge : 6 Liter
 - 4 Zyl. Ölmenge : 5 Liter

ESSO UNIFLO 10 W-40
zu jeder Jahreszeit.

ÖLFILTER

- Ölfilterpatrone
 - Austausch bei : 7 500 km
15 000 km
danach alle 15 000 km
 - Nicht bei zwischenzeitlichen Ölwechseln ausbauen.

LUFTFILTER

- Filtereinsatz
 - Austausch :
- Alle 30 000 km, bei harten Einsatzbedingungen (staubreiche Luft) alle 15 000 km.

BATTERIE

Die grüne-Klemme ist an die Masse angeschlossen.

- Zum Nachladen der Batterie die 2 Klemmen abklemmen.
- Den Säurestand bis 1 cm über den Platten mit destilliertem Wasser nachfüllen.
 - Die Schutzkapseln bis zur Mitte mit
ESSO MULTIPURPOSE GREASE H
versehen.

MOTORE

- Verifica livello : ogni 1000 km
- Cambio olio : ogni 7500 km
almeno 2 volte all'anno.

- Asta di livello
 - a - Livello normale.
 - b - livello minimo.
- Orifizio di riempimento olio.
- Tappo di scarico.
 - 6 cil. Capacità : 6 litri
 - 4 cil. Capacità : 5 litri

ESSO UNIFLO 10 W-40
in ogni stagione.

FILTRO DELL'OLIO

- Cartuccia filtro dell'olio
 - Sostituzione : a 7 500 km
a 15 000 km
poi ogni 15 000 km
 - Non smontarla ai cambi intermedi.

FILTRO DELL'ARIA

- Elemento filtrante
 - Sostituzione :
- Ogni 30 000 km oppure ogni 15 000 km in particolari condizioni d'impiego (strade polverose).

ACCUMULATORI

Morsetto negativo verde collegato alla massa.

- Per ricaricare la batteria, staccare i due morsetti.
- Completare il livello con acqua distillata fino ad 1 cm al di sopra delle piastre.
 - Riempi i protettori a metà con
ESSO MULTIPURPOSE GREASE H

MOTOR

- Niveau-kontrolle : elke 1000 km
- Verversen : elke 7500 km
minstens twee keer per jaar.

- Oliepeilstok.
 - a - normaal niveau.
 - b - min. niveau.
- Vulopening.
- Aftapplug.
 - 6 cil. Inhoud : 6 liter
 - 4 cil. Inhoud : 5 liter

ESSO UNIFLO 10 W-40
in alle jaargetijden

OLIEFILTER

- Oliefilterelement
 - Vervangen bij de eerste 7 500 km
bij de eerste 15 000 km
vervolgens iedere 15 000 km
 - Dit filter mag bij tussentijdse verversingen niet gedemonteerd worden.

LUCHTFILTER

- Filterelement
 - Vervangen :
- Elke 30 000 km of elke 15 000 km onder zware bedrijfsomstandigheden (stoffige wegen).

ACCU

De negatieve groene klem is verbonden met de massa.

- Voor het bijladen van de accu de plus en de min. pool losmaken.
- Vul het niveau bij met gedestilleerd water tot 1 cm boven de platen.
 - Vul de beschermkapjes half met :
ESSO MULTIPURPOSE GREASE H

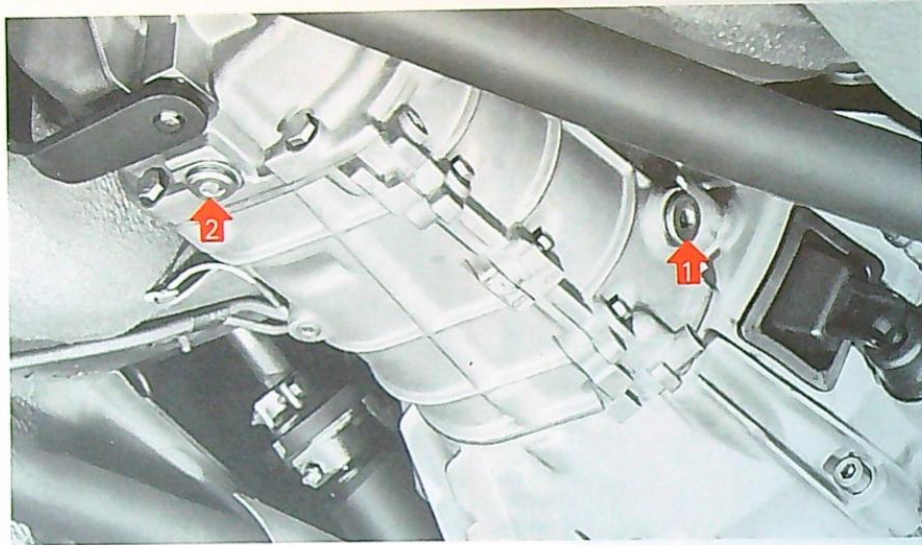

BOITE DE VITESSES

BOITE MANUELLE

Contenance : 1,350 litres
ESSO UNIFLO 10W-40

- 1 - niveau tous les 7 500 km
 2 - vidange tous les 30 000 km

BOITE AUTOMATIQUE

Contenance maxi : 5,2 litres
ESSO A.T.F. Type DEXRON B 10696

- 3 - Jauge. Niveau tous les 7500 km.

Effectuer le contrôle de niveau sur sol plat, frein à main serré, levier sur position P, moteur tournant au ralenti, après plusieurs manœuvres du levier en passant sur toutes les positions.

- a - maxi chaud.
 b - mini chaud ou maxi froid.
 c - mini froid.

La différence entre Maxi et Mini est de 0,4 litre

Contrôle à chaud

Après roulage d'au moins 5 km dans des conditions climatiques normales, le niveau doit se situer entre b et a.

Contrôle à froid

Levier sur position N ou P, faire chauffer le moteur pendant 4 à 5 minutes pour obtenir le ralenti normal.

Le niveau doit se situer entre c et b.

Le niveau ne doit jamais être inférieur au Mini.

4 - Bouchon de vidange

Vidanger et remplacer 1,5 litres d'huile.

Périodicités : tous les 45 000 km ou tous les deux ans (en cas d'utilisation sévère, tous les 22 500 km).

WECHSELGETRIEBE

MECHANISCHES GETRIEBE

Füllmenge : 1,350 Liter.
ESSO UNIFLO 10W-40

- 1 - Niveauekontrolle alle 7 500 km
 2 - Ölwechsel alle 30 000 km

AUTOMATISCHES GETRIEBE

Maxi. Füllmenge : 5,2 Liter.
ESSO A.T.F. Typ DEXRON B 10...

- 3 - Ölmesstab. Niveauekontrolle alle 7500 km.

Ölstandkontrolle auf ebenem Boden, Handbremse angezogen, Wählhebel in Stellung P, Motor im Leerlauf, nach wiederholtem Schalten der verschiedenen Schaltstufen.

- a - maxi warm.
 b - mini warm oder maxi kalt.
 c - mini kalt.

Der Unterschied zwischen maxi und mini beträgt 0,4 Liter

Kontrolle in warmem Zustand

Nach mindestens 5 km Fahrstrecke unter normalen klimatischen Bedingungen muss der Ölstand zwischen b und a liegen.

Kontrolle in kaltem Zustand

Hebel in Stellung N oder P, den Motor 4 bis 5 Minuten warmlaufen lassen, um den normalen Leerlauf zu erhalten.

Der Ölstand muss zwischen c und b liegen.

Der Ölstand darf niemals unter mini liegen.

4 - Ablassschraube

Öl ablassen und 1,5 l. nachfüllen.
 Abstände : Alle 45 000 km oder alle 2 Jahre (bei harten Einsatzbedingungen alle 22 500 km).

CAMBIO DI VELOCITA'

CAMBIO MECCANICO

Capacità : 1,350 litri
ESSO UNIFLO 10W-40

- 1 - Verifica livello ogni 7 500 km
 2 - Cambio olio ogni 30 000 km

CAMBIO AUTOMATICO

Capacità massima : 5,2 litri.
ESSO A.T.F. tipo DEXRON B 10...

- 3 - Asta di livello. Verifica livello ogni 7500 km.

Controllare in livello su terreno piano, freno a mano stretto, leva in posizione P, motore avviato al minimo, dopo aver manovrato la leva passando in tutte le posizioni.

- a - massimo caldo.
 b - minimo caldo o massimo freddo.
 c - minimo freddo.

La differenza tra massimo e minimo è di 0,4 litri

Controllo a caldo

Dopo aver percorso almeno 5 km in condizioni climatiche normali, il livello deve trovarsi tra b e a.

Controllo a freddo

Con leva sulla posizione N o P, far riscaldare il motore 4 o 5 minuti per ottenere il minimo normale.

Il livello deve trovarsi tra c e b.

Il livello non dev'essere mai inferiore al minimo.

4 - Tappo di scarico

Sostituire 1,5 litri di olio.
 Periodicità : ogni 45 000 km oppure ogni 2 anni (in caso di impiego in condizioni severe, ogni 22 500 km).

VERSNELLINGSBAK

HANDGESCHAKELDE BAK

Inhoud : 1,350 liter.
ESSO UNIFLO 10W-40

- 1 - niveau-kontrolle elke 7 500 km
 2 - verversen elke 30 000 km

AUTOMATISCHE VERSNELLINGSBAK

Maximum inhoud : 5,2 liter.
ESSO A.T.F. Type DEXRON B 10...

- 3 - Oliepeilstok. Niveau-kontrolle elke 7500 km.

Controleer het niveau op een vlakke vloer, met aangetrokken handrem, schakelhefboom in de stand P, met stationair draaiende motor en nadat men de schakelhefboom diverse malen in alle standen heeft bewogen.

- a - max. warm.
 b - min. warm of max. koud.
 c - min. koud.

Het verschil tussen max. en min. bedraagt 0,4 liter

Controlle bij warme motor

Na tenminste 5 km te hebben gereden bij normale buitentemperaturen, moet het niveau zich bevinden tussen b en a.

Controlle bij koude motor

Schakelhefboom in de stand N of P. Laat de motor gedurende 4 à 5 minuten warm draaien, totdat het normale stationaire toerental is bereikt.

Het niveau moet zich dan bevinden tussen c en b.

Het niveau mag zich nooit onder het min. bevinden.

4 - Aftapplug

Aftappen en vullen met 1,5 l olie
 Periodeiek : elke 45 000 km of om de 2 jaar (onder zware bedrijfsomstandigheden elke 22 500 km).

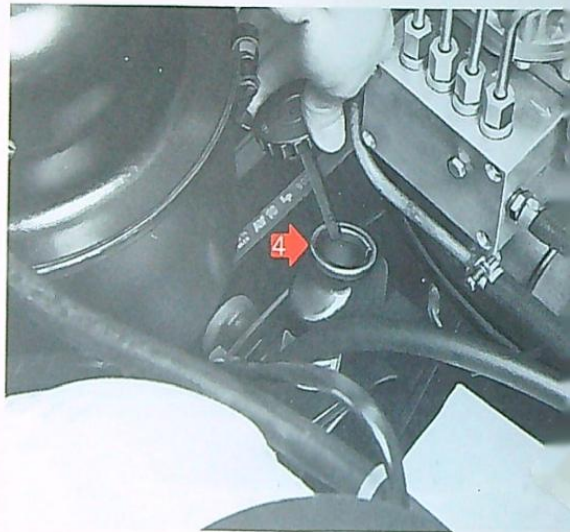
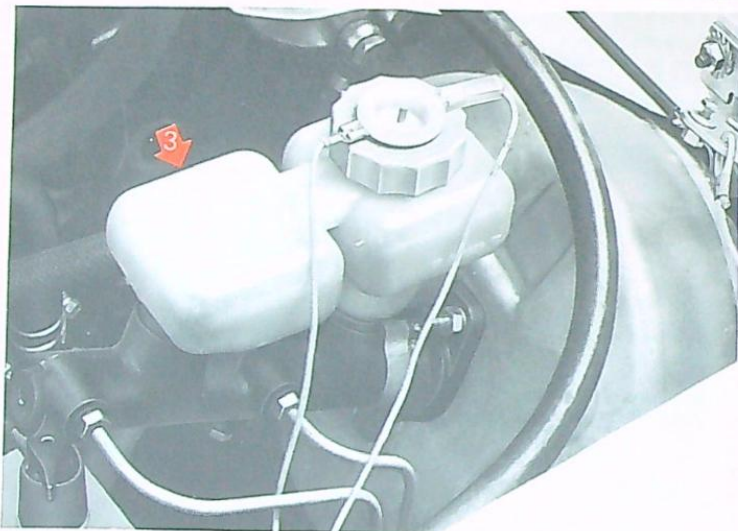
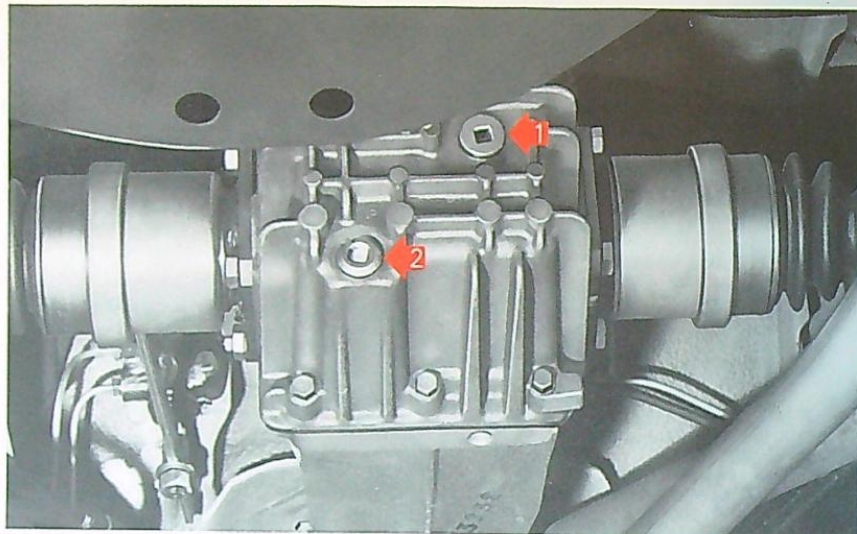

PONT AR

Contenance : 1,550 litres.

ESSO GEAR OIL GX 80

- | | |
|-------------|-------------------|
| 1 - niveau | tous les 7 500 km |
| 2 - vidange | tous les 30000 km |

FREINS

3 - Réservoir de liquide de freins et d'embrayage.

- Fluides Peugeot : Lockheed 55, Nafic FN 3 ou Stop HD 88 : miscibles entre eux.
- une légère baisse du niveau est normale.
- en cas de baisse importante (allumage du témoin 6 p. 19), faire rechercher immédiatement l'origine de la fuite.
- Faire vérifier l'étanchéité tous les 7500 km.
- Periodicité de vidange : tous les 45 000 km ou deux ans.

ASSISTANCE DE DIRECTION

4 - Tous les 15000 km vérifier le niveau d'huile.

ESSO B 112-16

Full hot - niveau à chaud.
Full cold - niveau à froid.

- La pompe ne doit, en aucun cas, fonctionner sans huile (en cas de fuite, déposer la courroie de la pompe).

HINTERACHSGETRIEBE

Füllmenge : 1,550 Liter.

ESSO GEAR OIL GX 80

- | | |
|----------------------|---------------|
| 1 - Niveauekontrolle | alle 7 500 km |
| 2 - Ölwechsel | alle 30000 km |

BREMSEN

3 - Brems- und Kupplungsflüssigkeitsbehälter

- Flüssigkeiten Peugeot : Lockheed 55, Nafic FN 3 oder Stop HD 88 : untereinander vermischtbar.
- eine geringfügige Niveausenkung ist normal.
- bei hohem Flüssigkeitsverlust (Aufleuchten der Kontrollleuchte 6 Seite 19) sofort die Ursache feststellen lassen.
- Die Dichtheit alle 7500 km überprüfen.
- Flüssigkeitswechsel : alle 45000 km oder 2 Jahre.

SERVOLENKUNG

4 - Den Ölstand alle 15000 km überprüfen.

ESSO B 112-16

Full hot - Ölstand warm.
Full cold - Ölstand kalt.

- Die Pumpe darf auf keinen Fall ohne Öl laufen (bei Ölverlust den Pumpenriemen abnehmen).

PONTE POST

Capacità : 1,550 litri.

ESSO GEAR OIL GX 80

- | | |
|----------------------|----------------|
| 1 - Verifica livello | ogni 7 500 km |
| 2 - Cambio olio | ogni 30 000 km |

FRENI

3 - Serbatoio del liquido dei freni e di comando della frizione.

- Fluidi Peugeot : Lockheed 55, Nafic FN 3 o Stop HD 88 miscibili fra di loro.
- un leggero abbassamento del livello è normale.
- in caso di abbassamento notevole (accensione della spia 6 p. 19), far ricercare immediatamente l'origine della perdita.
- Far verificare la tenuta ogni 7500 km.
- Periodicità di cambio : ogni 45000 km oppure ogni 2 anni.

SERVOSTERZO

4 - Ogni 15000 km verificare il livello dell'olio.

ESSO B 112-16

Full hot - livello a caldo,
Full cold - livello a freddo.

- La pompa non deve in alcun caso funzionare senza olio (in caso di perdita, smontare la cinghia della pompa).

ACHTERBRUG

Inhoud : 1,550 liter.

ESSO GEAR OIL GX 80

- | | |
|----------------------|----------------|
| 1 - Niveau-kontrolle | elke 7 500 km |
| 2 - Verversen | elke 30 000 km |

REMMEN

3 - Rem- en koppelingsvloeiëstof-reservoir.

- Lockheed 55, Nafic FN 3 of Stop HD 88 Peugeot remvloeistof : zijn onderling mengbaar.
- een lichte niveau-daling is normaal.
- bij een grote daling (wanneer het controlelampje 6 gaat branden, blz. 19), dient men onmiddellijk het lek te laten opsporen.
- Laat elke 7500 km het remsysteem op lekkage controleren.
- Periodieke verversing : om de 45 000 km of elke 2 jaar.

STUURBEKRACHTIGING

4 - Elke 15000 km controle van het olie-niveau.

ESSO B 112-16

Full hot - niveau in warme toestand,
Full cold - niveau in koude toestand.

- De pomp mag in geen enkel geval zonder olie werken (bij lekkage de pompriem demonteren).

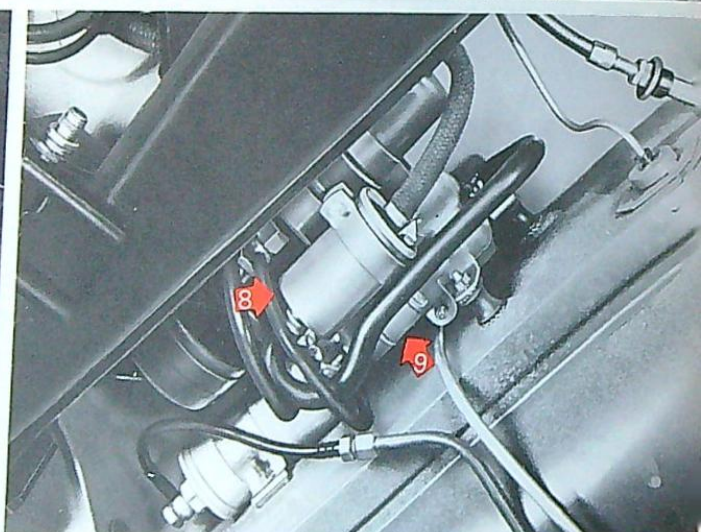
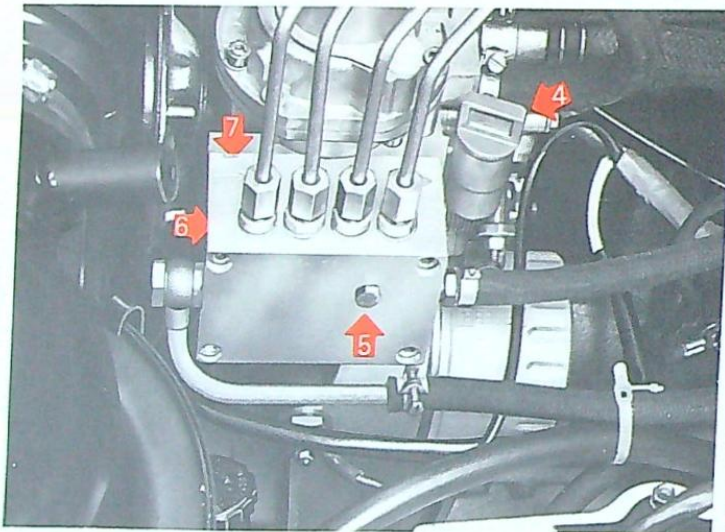
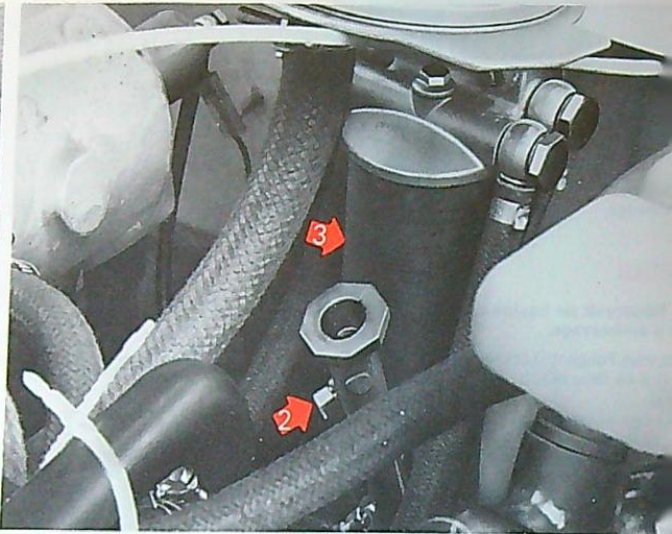
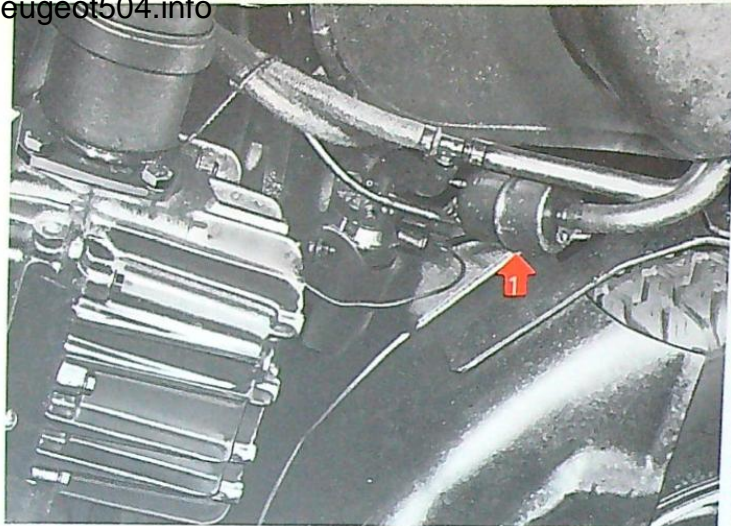

EQUIPEMENT D'INJECTION

4 Cylindres

POMPE A ESSENCE

- 1 - Filtre de pompe à essence.
— Remplacement tous les 15 000 km.

FILTRE A ESSENCE

- 2 - Vis de purge.
- Purger tous les 7 500 km.
- Si plus de 10 cm³ d'eau, faire vidanger les canalisations et réservoir.
- 3 - Cartouche de filtre à essence.
• Remplacement tous les 15 000 km.

POMPE D'INJECTION

- 4 - Orifice de remplissage.
- 5 - Niveau tous les 7 500 km.
- 6 - Vidange tous les 45 000 km ou tous les deux ans.
ESSOLUBE HDX PLUS 10 W
Contenance 0,150 l.
- 7 - Raccord de canalisation de graissage.
• Vérifier le débit en desserrant le raccord, moteur au ralenti, tous les 15 000 km.

6 Cylindres

POMPE D'ALIMENTATION

- 8 - Préfiltre de pompe d'alimentation.
— Remplacement tous les 15 000 km.
- 9 - Filtre de pompe d'alimentation.
— Remplacement tous les 30 000 km.

EINSPRITZANLAGE

4 Zylinder

KRAFTSTOFFPUMPE

- 1 - Pumpenfilter.
— Austausch alle 15 000 km.

KRAFTSTOFFFILTER

- 2 - Ablassschraube.
- Alle 7 500 km Wasser ablassen.
- Bei mehr als 10 cm³ Wasser Leiten und Tank entleeren lassen.
- 3 - Kraftstofffilterpatrone.
• Austausch alle 15 000 km.

EINSPRITZPUMPE

- 4 - Einfüllöffnung.
- 5 - Niveauekontrolle alle 7 500 km.
- 6 - Ölwechsel alle 45 000 km oder alle 2 Jahre.
ESSOLUBE HDX PLUS 10 W
Ölmenge 0,150 l
- 7 - Anschluss der Schmierleitung.
- Die Fördermenge durch Lösen des Anschlusses, Motor im Leerlauf, alle 15 000 km überprüfen.

6 Zylinder

ELEKTROKRAFTSTOFFPUMPE

- 8 - Kraftstoffpumpenvorfilter.
— Austausch alle 15 000 km.
- 9 - Pumpenfilter.
— Austausch alle 30 000 km.

IMPIANTO D'INIEZIONE

4 Cilindri

POMPA DELLA BENZINA

- 1 - Filtro della pompa della benzina.
— Sostituzione ogni 15 000 km.

FILTRO DELLA BENZINA

- 2 - Vite di spurgo.
- Spurgare ogni 7 500 km.
- Se la quantità d'acqua supera 10 cm³, far svuotare i condotti ed il serbatoio.
- 3 - Cartuccia del filtro della benzina.
• Sostituzione ogni 15 000 km.

POMPA D'INIEZIONE

- 4 - Orifizio di riempimento.
- 5 - Livello ogni 7 500 km.
- 6 - Cambio olio ogni 45 000 km oppure ogni 2 anni.
ESSOLUBE HDX PLUS 10 W
Capacità 0,150 l.
- 7 - Raccordo del condotto di lubrificazione.
• Ogni 15 000 km, verificare l'erogazione allentando il raccordo con motore al minimo.

6 Cilindri

POMPA DI ALIMENTAZIONE

- 8 - Prefiltro pompa di alimentazione.
— Sostituzione ogni 15 000 km.
- 9 - Filtro della pompa di alimentazione.
— Sostituzione ogni 30 000 km.

BRANDSTOF INSPUITING

4 Cilinders

BENZINEPOMP

- 1 - Benzinepompfilter.
— Elke 15 000 km vervangen.

BENZINEFILTER

- 2 - Ontluchtingsnippel.
- Elke 7 500 km ontluchten.
- Is er meer dan 10 cm³ water, dan de leidingen en de tank aftappen.
- 3 - Benzinefilterelement.
• Elke 15 000 km vervangen.

INJECTIEPOMP

- 4 - Vulopening.
- 5 - Niveau controle elke 7 500 km.
- 6 - Elke 45 000 km of elke twee jaar ververset met.
ESSOLUBE HDX PLUS 10 W
Inhoud : 0,150 l.
- 7 - Aansluiting van de smeeroleleiding.
- Controleer elke 15 000 km de opbrengst van het smeeroleikanaal ne de onderste nippel losgedraaid te hebben, terwijl de motor stationair draait.

6 Cilinders

BENZINEPOMP

- 8 - Voorfilter.
— Elke 15 000 km vervangen.
- 9 - Benzinepompfilter.
— Elke 30 000 km vervangen.

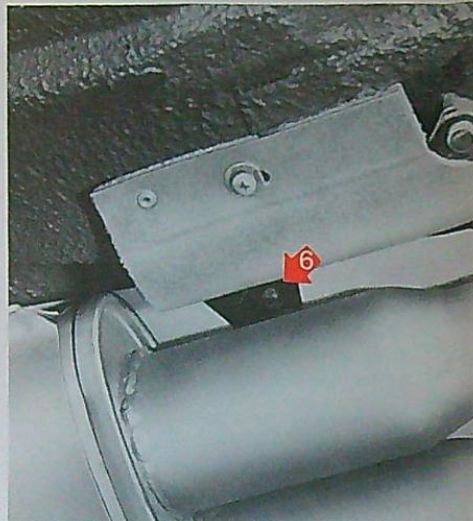
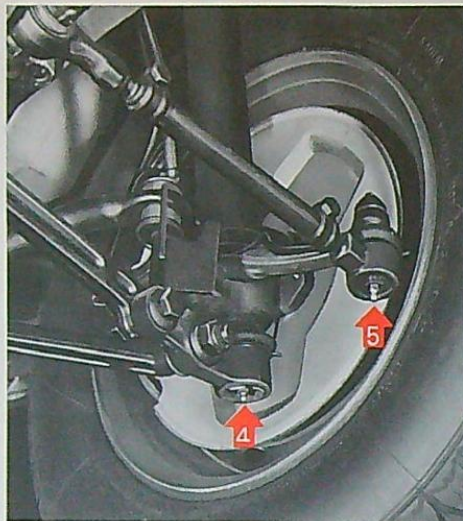
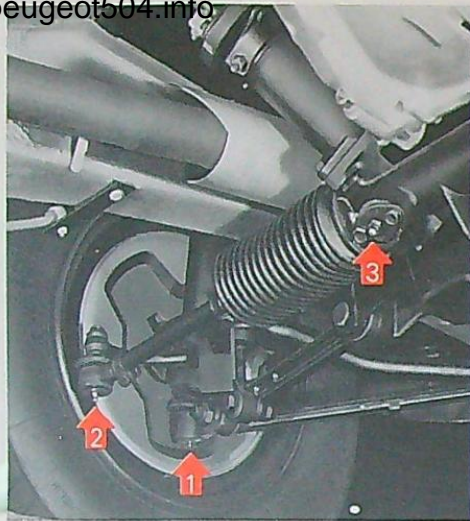

GRAISSAGE

Périodicité : 7 500 km.

ORGANES MÉCANIQUES

avec :

ESSO MULTIPURPOSE GREASE H

- 1 - Pivot de fusée gauche.
- 2 - Rotule du levier de connexion gauche.
- 3 - Crémaillère de direction.
- 4 - Pivot de fusée droite.
- 5 - Rotule du levier de connexion droit.
- 6 - Roulement de l'arbre de transmission.

CARROSSERIE

avec : **ESSO HANDY OIL**

- Charnières de capot.
- Boîtier de verrouillage du capot.
- Charnières de portes.

SCHMIERUNG

Alle : 7 500 km.

MECHANISCHE TEILE

mit :

ESSO MULTIPURPOSE GREASE H

- 1 - Achsschenkel links.
- 2 - Kugelgelenk am Lenkhebel links.
- 3 - Zahnstange.
- 4 - Achsschenkel rechts.
- 5 - Kugelgelenk am Lenkhebel rechts.
- 6 - Lager der Kraftübertragungswelle.

KAROSSERIE

mit : **ESSO HANDY OIL**

- Motorhaubenscharniere.
- Motorhaubenschluss.
- Türscharniere.

LUBRIFICAZIONE

Periodicità : 7 500 km.

ORGANI MECCANICI

con :

ESSO MULTIPURPOSE GREASE H

- 1 - Fuso a snodo sinistro.
- 2 - Snodo della leva di collegamento di sinistra.
- 3 - Cremagliera dello sterzo.
- 4 - Fuso a snodo destro.
- 5 - Snodo della leva di collegamento destra.
- 6 - Cuscinetto dell'albero di trasmissione.

CARROZZERIA

con : **ESSO HANDY OIL**

- Cerniere del cofano.
- Sede di bloccaggio del cofano.
- Cerniere di porte.

SMERING

Elke : 7 500 km.

MECHANISCHE ONDERDELEN

met :

ESSO MULTIPURPOSE GREASE H

- 1 - Linker fuseekogel.
- 2 - Linker spoorstangkogel.
- 3 - Tandheugel van stuurinrichting.
- 4 - Rechter fuseekogel.
- 5 - Rechter spoorstangkogel.
- 6 - Aandrijfslager.

CARROSSERIE

met : **ESSO HANDY OIL**

- Scharnieren van de motorkap.
- Vergrendeling van de motorkap.
- Portierscharnieren.

ENTRETIEN - CARROSSERIE

Lavage

A réaliser régulièrement en prenant les précautions suivantes :

- éviter les agents corrosifs,
- ne pas laver en plein soleil ou lorsqu'il gèle,
- essuyer la carrosserie avec une peau de chamois.
- En cas d'utilisation sur routes enneigées ou en atmosphère maritime faire laver fréquemment les dessous de caisse et passages de roues.

Protection

- Pour conserver la carrosserie de la voiture en bon état (en particulier pour protéger les éléments de structure contre la corrosion), il est nécessaire de renouveler périodiquement la protection des corps creux.
- Si les revêtements protecteurs (dessus et dessous de caisse) ont été détériorés, faire effectuer les retouches nécessaires le plus tôt possible.
- Le respect de ces préconisations conditionne la durée de vie de votre véhicule. A cet effet, nous vous conseillons de vous adresser à l'un de nos représentants.

Nettoyage des garnitures

Drap : avec des "mousses plastiques sèches" vendues dans le commerce.

Cuir, simili et tissus de pavillon : avec de l'eau tiède savonneuse.

Ceintures de sécurité : exclusivement avec de l'eau tiède savonneuse, en évitant les parties métalliques. Les détergents et les produits abrasifs ou chimiques ne doivent, en aucun cas, être employés.
Les sangles ne doivent être ni décolorées ni reinteintes.

L'enrouleur ne nécessite aucun entretien particulier et ne doit jamais être démonté.

WARTUNG - KAROSSERIE

Waschen

Muss regelmässig mit folgenden Vorsichtsmassnahmen durchgeführt werden :

- Lackschädigende Mittel vermeiden,
- Nicht unter praller Sonne oder bei Frost waschen,
- Die Karosserie mit einem Fensterleder abreiben.
- Bei Betrieb auf verschneiten Strassen oder in Meeresnähe den Unterboden der Karosserie und die Radkästen öfters reinigen lassen.

Schutzmassnahmen

- Um die Karosserie des Fahrzeuges in gutem Zustand zu halten (insbesondere, um die zusammengebauten Teile gegen Rost zu schützen), ist es erforderlich, den Hohlraumschutz von Zeit zu Zeit zu erneuern.
- Wenn die Schutzüberzüge beschädigt wurden (Karosserieoberseite und -unterboden), die erforderlichen Ausbesserungen so bald wie möglich vornehmen lassen.
- Die Lebensdauer Ihres Fahrzeuges hängt entscheidend von der Beachtung dieser Empfehlungen ab. Deshalb raten wir Ihnen, sich an einen unserer Vertreter zu wenden.

Reinigung der Überzüge

Stoff : mit handelsüblichem "Trockenschäum".

Kunststoffe und Stoff des Daches : mit lauwarmen Seifenwasser.

Sicherheitsgurte : nur mit lauwarmem Seifenwasser ; nicht mit den Metallteilen in Berührung kommen. Lösungs-, Schleif- oder chemische Mittel dürfen grundsätzlich nicht verwendet werden.
Die Gurte dürfen weder ge- noch entfärbt werden.

Die Aufrollautomatik erfordert keine besondere Wartung und darf unter keinen Umständen ausgebaut werden.

MANUTENZIONE - CARROZZERIA

Lavaggio

Da realizzare regolarmente usando le seguenti precauzioni :

- evitare gli agenti corrosivi,
- non lavare in pieno sole o in periodi di gelo,
- asciugare la carrozzeria con una pelle di camoscio,
- In caso di utilizzazione su strade innevate, o per clima marittimo far lavare frequentemente il fondococca e i passaruota.

Protezione

- Per conservare la carrozzeria della vettura in buono stato (in particolare per proteggere gli elementi di struttura contro la corrosione), è necessario rinnovare periodicamente la protezione dei corpi cavi.
- Se i rivestimenti protettori (fondo interno e fondo esterno di scocca) sono stati deteriorati, far effettuare i ritocchi necessari al più presto.
- Il rispetto di queste raccomandazioni condiziona la durata del Vostro veicolo. A questo scopo, Vi consigliamo di indirizzarVi ad uno dei nostri rappresentanti.

Pulizia dei rivestimenti

Panno : con "schiume plastiche secche" disponibili in commercio.

Similpelle e tessuti del padiglione : con acqua tiepida saponata.

Cinture di sicurezza : esclusivamente con acqua tiepida saponata, evitando le parti metalliche. I detergenti e i prodotti abrasivi o chimici non devono essere impiegati in nessun caso.
Le cinghie non devono essere né scolorate né ritinte.

L'avvolgitore non richiede nessuna manutenzione particolare e non deve essere smontato.

ONDERHOUD - CARROSSERIE

Wassen

Dit moet regelmatig gebeuren en neem hierbij de volgende voorzorgsmaatregelen :

- vermijd schadelijke middelen,
- Niet wassen in de volle zon of tijdens vorst.
- Droog de carrosserie af met een zeem.
- Indien men op besneeuwde wegen, of in een zeeklimaat rijdt moeten de onderzijde en de wielkasten regelmatig schoongespoten worden.

Beschermig

- Om de carrosserie te beschermen en in een goede staat te houden (in het bijzonder om de carrosserie-delen tegen roestvorming te beschermen) is het noodzakelijk regelmatig de holle ruimten opnieuw te behandelen.
- Indien de bescherming, zowel op als aan de onderzijde van de carrosserie beschadigd is, laat deze dan zo snel mogelijk bijwerken.
- Indien u deze voorzorgen neemt, zal dit de levensduur van uw auto gunstig beïnvloeden.
Wij adviseren u een ander met uw dealer op te nemen.

Het schoonmaken van de bekleding

Stof : met "droog-schuim" middelen in de winkel verkrijgbaar.

Kunstleer en kunststof : met lauw zeepwater.

Veiligheidsgordels : uitsluitend met lauw zeepwater, waarbij de metalen delen niet geraakt mogen worden. In geen geval mogen reinigings-, schuur of chemische middelen worden gebruikt.
De riemen mogen noch gebleekt, noch geverfd worden.

Het oprolmechanische heeft geen enkel speciaal onderhoud nodig en mag nooit gedemonteerd worden.

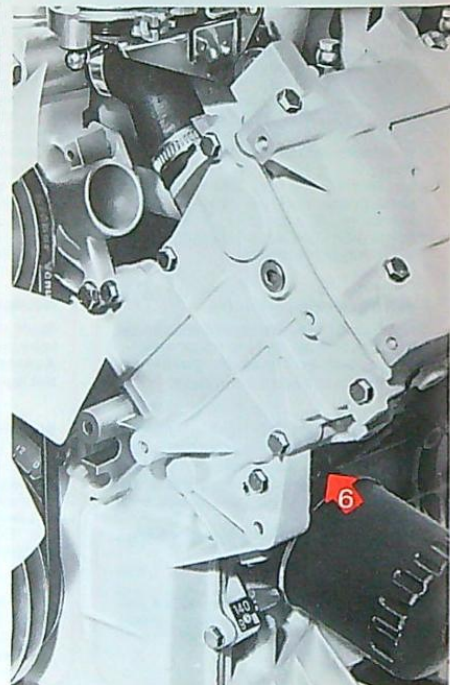
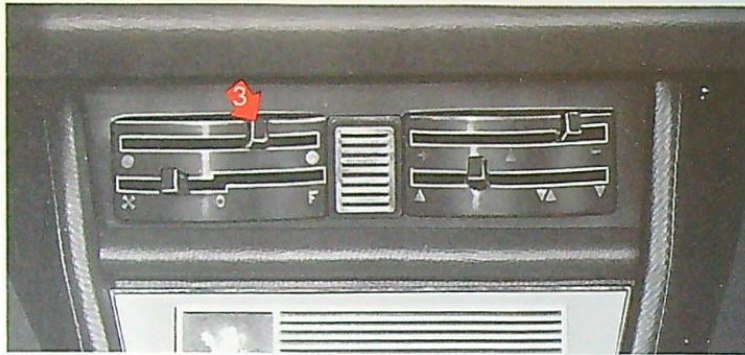

CIRCUIT DE REFROIDISSEMENT

• Niveau

- 1- Tous les 7 500 km ou tous les mois vérifier le niveau d'eau.
Pour déposer le bouchon, moteur chaud, procéder en deux temps :
- dévisser jusqu'au 1er cran et laisser échapper la vapeur,
 - dévisser complètement pour le retirer.
- **NE PAS REMPLIR D'EAU FROIDE UN MOTEUR CHAUD.**

Sur 6 Cylindres

NE PAS DÉVISSER LE BOUCHON DE RADIATEUR 2.

En automne, vérifier et compléter si nécessaire le mélange antigel (voir p. 37).

• Vidange - Rinçage

Vidanger et rincer le circuit, au moins tous les 2 ans.

- Placer la commande de chauffage 3 sur le point rouge.
- Retirer l'eau du bocal d'expansion 4 (6 cyl.).
- Retirer le bouchon de remplissage du radiateur 2.
- Ouvrir le robinet de vidange 5.
- Enlever les bouchons 6 sur moteur (1 de chaque côté sur V6).
- Rincer le circuit.
- Fermer les orifices 5 et 6.

• Remplissage

Commande de chauffage sur le point rouge.

- Mettre 1 litre d'eau dans le bocal d'expansion 4 et le fermer (V6).
- Remplir le circuit par l'orifice de radiateur 1 ou 2.
- Remplir le radiateur jusqu'à débordement et fermer le bouchon.
- Faire chauffer le moteur jusqu'à ce que l'aiguille du thermomètre se trouve dans la zone centrale.
- Arrêter le moteur. Dévisser légèrement le bouchon du bocal 4 (V6) afin de faire chuter la pression dans le circuit, puis revisser à fond.
- Compléter le remplissage par l'orifice 1 ou 2.
- Vérifier le parfait état du joint du bouchon de radiateur.
- Fermer le bouchon de radiateur 2.
- Après un premier parcours, contrôler le niveau, moteur froid.

KÜHLSYSTEM

• Niveauekontrolle

- 1- Alle 7 500 km oder einmal im Monat den Wasserstand überprüfen.
Zum Abnehmen der Verschlusskappe bei warmem Motor in zwei Schritten vorgehen :
- bis zur 1. Raste aufdrehen und den Dampf entweichen lassen,
 - die Kappe ganz abdrehen und abnehmen.
- **BEI WARMEM MOTOR NIEMALS KALTES WASSER NACHFÜLLEN.**

Bei 6 Zylinder

NICHT DIE KÜHLERVERSCHLUSSKAPPE 2 ABDREHEN.

Das Frostschutzgemisch im Herbst überprüfen und falls notwendig nachfüllen (siehe S. 37).

• Entleeren - Spülen

Das Kühlsystem mindestens alle 2 Jahre entleeren und spülen.

- Den Heizungshebel 3 auf den roten Punkt schieben.
- Das Wasser aus dem Ausgleichbehälter 4 ablassen (6 Zyl.).
- Die Kühlerverschlusskappe 2 abnehmen.
- Den Ablasshahn 5 öffnen.
- Die Ablaufstopfen 6 am Motor heraus-schrauben (1 auf jeder Seite bei V6).
- Das Kühlsystem spülen.
- Die Öffnungen 5 und 6 verschliessen.

• Einfüllen

Heizungshebel auf rotem Punkt.

- 1 Liter Wasser in den Ausgleichbehälter 4 füllen und verschliessen (V6).
- Das Kühlsystem über die Kühleröffnung 1 oder 2 befüllen.
- Den Kühler bis zum Rand auffüllen und die Verschlusskappe festdrehen.
- Den Motor warmlaufen lassen, bis sich die Thermometernadel im mittleren Feld befindet.
- Den Motor abstellen. Den Verschlussdeckel 1 (V6) zum Abfallen des Drucks im Kühlsystem etwas losschrauben, anschließend festschrauben.
- Über die Öffnung 1 oder 2 weiter auffüllen.
- Darauf achten, dass sich die Kühlerverschlussdeckelichtung in einwandfreiem Zustand befindet.
- Die Kühlerverschlusskappe 2 festdrehen.
- Nach der ersten Fahrt den Wasserstand bei kaltem Motor überprüfen.

CIRCUITO DI RAFFREDDAMENTO

• Livello

- 1- Ogni 7 500 km o ogni mese, verificare il livello d'acqua.
Per togliere il tappo con motore caldo procedere in due tempi :
- svitare fino alla prima tacca e lasciare sfuggire il vapore.
 - svitare completamente per toglierlo.
- **NON RIEMPIRE CON ACQUA FREDDA UN MOTORE CALDO.**

Su 6 Cilindri

NON SVITARE IL TAPPO DEL RADIATORE 2.

In autunno, verificare e completare se necessario la miscela antigelo (vedere p. 37).

• Svuotamento - Lavaggio

Svuotare e risciacquare il circuito almeno ogni 2 anni.

- Disporre il comando di riscaldamento 3 sul punto rosso.
- Svuotare il boccale d'espansione 4 (6 Cil.).
- Togliere il tappo di riempimento del radiatore 2.
- Aprire il rubinetto di scarico 5.
- Togliere i tappi 6 sul motore (1 ad ogni lato su V6).
- Lavare il circuito.
- Chiudere gli orifici 5 e 6.

• Riempimento

Comando di riscaldamento sul punto rosso.

- Mettere 1 litro d'acqua nel boccale d'espansione 4 e chiudere (V6).
- Riempire il circuito attraverso l'orificio del radiatore 1 o 2.
- Riempire il radiatore fino a traboccare e mettere il tappo.
- Far riscaldare il motore fino a che la lancetta del termometro si trovi nella zona centrale.
- Spegnerne il motore. Svitare leggermente il tappo 1 (V6) in modo da far abbassare la pressione nel circuito, poi riavvitarlo a fondo.
- Completare il livello attraverso l'orificio 1 o 2.
- Verificare il perfetto stato della guarnizione del tappo del radiatore.
- Mettere il tappo del radiatore 2.
- Dopo un primo percorso, controllare il livello, motore freddo.

KOELSYSTEME

• Niveau

- 1- Controleer elke 7 500 km of elke maand het niveau.
Draai de vuldop van de radiator bij warme motor als volgt los :
- draai eerst de dop los tot de 1e aanslag
 - draai de dop er af.
- **EEN WARMER MOTOR NIET MET KOUD WATER BIJVULLEN.**

Bij 6 Cilinders

DRAAI DE RADIATOREDOP 2 NIET LOS.

Controleer in het najaar het antiviesgehalte en vul zodanig bij (zie p. 37).

• Aftappen - Schoonspoelen

Tap het koelcircuit af en spoel het tenminste elke 2 jaar door.

- Zet het verwarmingshandel 3 op de rode stip.
- Tap het water in het expansievat 4 (6 Cil.).
- Draai de radiator-vuldop 2 los.
- Open de aftapkraan 5.
- Open de aftapstoppen 6 op de motor (aan iedere kant één bij V6).
- Spoel het koelsysteem door.
- Sluit de aftapopeningen 5 en 6.

• Vullen

Zet verwarmingshandel op de rode stip.

- Vul het expansievat 4 met één liter water en sluit de vuldop (V6).
- Vul het systeem door de radiator-vulopening 1 of 2.
- Vul de radiator tot de rand en zet de radiatordop vast.
- Laat de motor warm draaien, totdat de wijzer van de temperatuurmeter zich in het middelste gedeelte bevindt.
- Zet de motor af. Draai de dop 4 (V6) voorzichtig los om de druk te laten wegvallen in het systeem en draai hem daarna goed vast.
- Vul het systeem tenslotte door de opening van de radiator 1 of 2.
- Men dient zich ervan te overtuigen dat de afdichting van de radiatordop in goede staat is.
- Sluit de radiatordop 2.
- Na een eerste rit, dient men het niveau te controleren bij koude motor.

RÉGLAGES

Allumage	ZMJ	XN2
1 - Avance allumage	12°	8°
Ordre d'allumage 1-6-3-5-2-4	1-3-4-2	1-3-4-2
A - Piste périphérique.		
B - Piste centrale.		

- 1 - Avance allumage 12° 8°
 Ordre d'allumage 1-6-3-5-2-4 1-3-4-2
 A - Piste périphérique.
 B - Piste centrale.

Bougies

Écartement des électrodes : 0,6 mm.
 Serrage à la clé dynamométrique :
 1,8 m.daN.

A défaut de la clé dynamométrique,
 utiliser exclusivement la clé à bougies
 livrée avec la voiture.

Ralenti

Sur 6 cylindres (ZMJ)

- 2 - Vis de réglage de vitesse de ralenti
 900 ± $\frac{50}{100}$ tr/mn.

Il est interdit de modifier tout autre réglage, c'est pourquoi les vis de richesse et de butée de papillon sont munies de dispositifs d'invulnérabilité. Les services de police peuvent les vérifier lors des contrôles routiers relatifs à la pollution.

Aux termes de la législation, ces réglages ne peuvent être modifiés que par un opérateur professionnel susceptible de garantir une teneur en monoxyde de carbone des gaz d'échappement ne dépassant pas 4,5 %.

EINSTELLUNGEN

Zündung	ZMJ	XN2
1 - Vorzündung	12°	8°
Zündfolge	1-6-3-5-2-4	1-3-4-2
A - Äussere Laufbahn.		
B - Mittlere Laufbahn.		

- 1 - Vorzündung 12° 8°
 Zündfolge 1-6-3-5-2-4 1-3-4-2
 A - Äussere Laufbahn.
 B - Mittlere Laufbahn.

Zündkerzen

Elektrodenabstand : 0,6 mm.
 Anzug (Drehmomentschlüssel) : 1,8 da.Nm.

In Ermangelung eines Drehmomentschlüssels ausschliesslich den mit dem Fahrzeug gelieferten Kerzenschlüssel verwenden.

Leerlauf

Bei 6 Zylinder (ZMJ)

- 2 - Leerlaufeinstellschraube 900 ± $\frac{50}{100}$ U/min.

Eine Veränderung der anderen Einstellungen ist verboten. Daher sind die Leerlaufeinstellschraube und die Leerlaufmischregulierschraube mit Sperrvorrichtungen versehen. Sie können bei Abgaskontrollen von der Polizei geprüft werden.

Aufgrund der gesetzlichen Bestimmungen dürfen diese Einstellungen nur von Fachkräften verändert werden, die einen Kohlenstoffmonoxidgehalt von höchstens 4,5 % in den Abgasen gewährleisten können.

REGOLAZIONI

Accensione	ZMJ	XN2
1 - Anticipo all'accensione	12°	8°
Ordine d'accensione	1-6-3-5-2-4	1-3-4-2
A - Pista periferica.		
B - Pista centrale.		

- 1 - Anticipo all'accensione 12° 8°
 Ordine d'accensione 1-6-3-5-2-4 1-3-4-2
 A - Pista periferica.
 B - Pista centrale.

Candele

Distanza degli elettrodi : 0,6 mm.
 Serraggio con la chiave dinamometrica :
 1,8 m.daN.

In mancanza di chiave dinamometrica,
 utilizzare esclusivamente la chiave per
 candele consegnata con la vettura.

Minimo

Su 6 cilindri (ZMJ)

- 2 - Vite di regolazione del minimo
 900 ± $\frac{50}{100}$ giri/min.

Essendo vietato modificare qualsiasi altra regolazione, le viti di arricchimento e di finecorsa della farfalla sono state munite di dispositivi d'interdizione che devono restare intatti in quanto possono essere verificati dai servizi di polizia durante i controlli stradali relativi all'inquinamento.

Secondo la legislazione, queste regolazioni possono essere modificate solo da un operatore specializzato in grado di garantire un tenore in ossido di carbonio dei gas di scarico non superiore al 4,5 %.

AFSTELLINGEN

Ontsteking	ZMJ	XN2
1 - Voorontstekingstijdstip	12°	8°
Ontstekingsvolgorde	1-6-3-5-2-4	1-3-4-2
A - Buitenste sleeping.		
B - Middelste sleeping.		

- 1 - Voorontstekingstijdstip 12° 8°
 Ontstekingsvolgorde 1-6-3-5-2-4 1-3-4-2
 A - Buitenste sleeping.
 B - Middelste sleeping.

Bougies

Elektrodenafstand : 0,6 mm.
 Aanhaalkoppel met de momentsleutel :
 1,8 m.daN.

Bij het ontbreken van de momentsleutel,
 dient men uitsluitend gebruik te
 maken van de bij de wagen geleverde
 bougiesleutel.

Stationair draaien

Bij 6 cilinders (ZMJ)

- 2 - Stationaire regelschroef 900 ± $\frac{50}{100}$ tr/mn.

Elke andere afstelling is verboden en daarom zijn de C.O. Schroef en de aanslagbout van de gasklep verzegeld, welke zegels niet verbroken mogen worden. Bij een evt. politiekontrolé worden de zegels eveneens gekontroléerd.

Het is volgens deze wet, alleen aan specialisten toegestaan de afstelling te wijzigen, teneinde een C.O. gehalte van minder dan 4,5 % te garanderen.

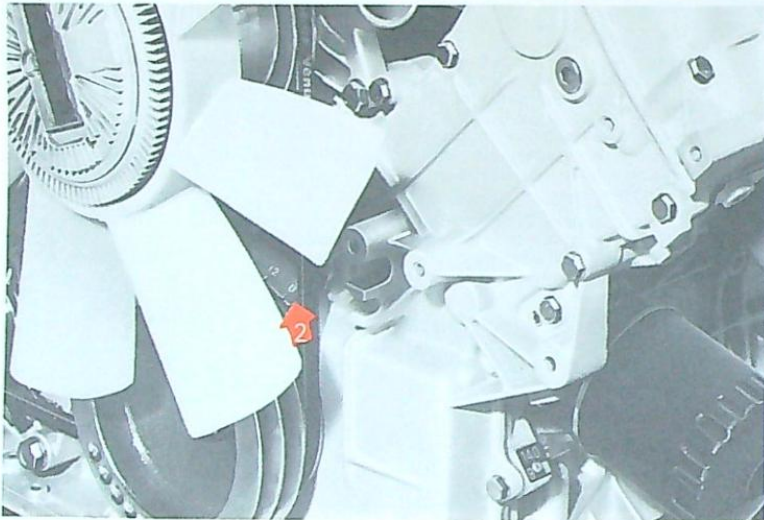
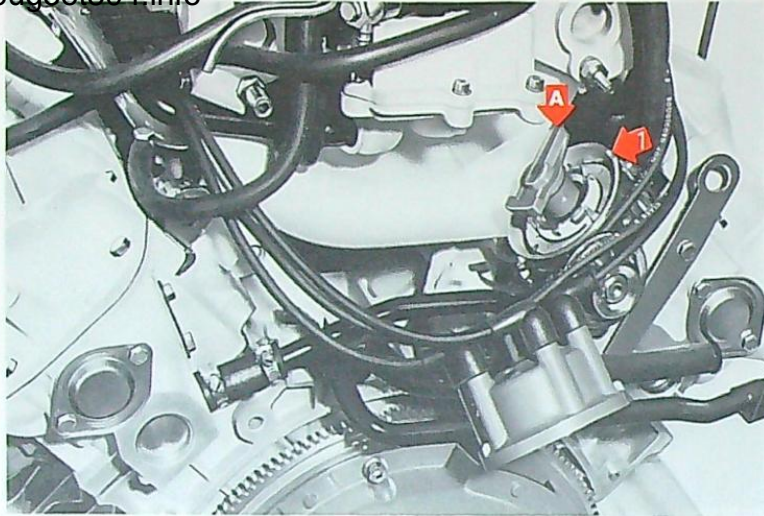

Faint, illegible text from the reverse side of the page is visible through the paper.

REGLAGES

Culbuteurs

Réglages sur moteur froid

Admission : 0,10 mm
Échappement : 0,25 mm.

Sur 6 cylindres

- Mettre le piston n° 1 au P.M.H. "Allumage".
- Faire tourner le moteur pour mettre le repère du doigt A en correspondance avec le repère 1.

- Encoche 2 de la poulie de vilebrequin face au repère 0 de la plaque.

Régler : E1 - A1 - A2 - E3 - A4 - E6.

- Mettre le piston n° 1 au P.M.H. Fin ÉCH. - Début ADM.
- En partant de la position ci-dessus, faire effectuer un tour au vilebrequin.
- Doigt A de l'allumeur à l'opposé du repère 1.
- Encoche 2 de la poulie face au repère 0 de la plaque.

Régler : E2 - A3 - E4 - E5 - A5 - A6.

Piston n° 1 au P.M.H.	Régler	
	●	⊗
Allumage	1	1
	2	3
	4	6
Fin échappement Début admission	3	2
	5	4
	6	5

Sur 4 cylindres

Ouvrir à fond	Pour régler
E1	A3 E4
E3	A4 E2
E4	A2 E1
E2	A1 E3

EINSTELLUNGEN

Ventilspiel

Einstellungen am kalten Motor

Einlass : 0,10 mm
Auslass : 0,25 mm.

Bei 6 Zylinder

- Den Kolben Nr. 1 in o.T. "Zündung" bringen.
- Den Motor drehen, um die Markierung des Verteilerfingers A mit der Markierung 1 auf eine Höhe zu bringen.
- Kerbe 2 der Kurbelwellenriemenscheibe weist auf die Markierung 0 der Skalenplatte.

Einstellen : A1 - E1 - E2 - A3 - E4 - A6.

- Den Kolben Nr. 1 in o.T. "Auslassende-Einlassbeginn" bringen.
- Von obiger Stellung ausgehend die Kurbelwelle einmal ganz drehen.
- Verteilerfinger A der Markierung 1 entgegengesetzt.
- Kerbe 2 der Riemenscheibe weist auf Markierung 0 der Skalenplatte.

Einstellen : A2 - E3 - A4 - A5 - E5 - E6.

Kolben Nr. 1 in o.T.	Einstellen	
	●	⊗
Zündung	1	1
	2	3
	4	6
Auslassende Einlassbeginn	3	2
	5	4
	6	5

Bei 4 Zylinder (E = A - A = E)

Ventil ganz öffnen	Zum Einstellen
E1	A3 E4
E3	A4 E2
E4	A2 E1
E2	A1 E3

REGOLAZIONI

Bilancieri

Regolazione su motore freddo

Aspirazione : 0,10 mm
Scarico : 0,25 mm.

Su 6 Cilindri

- Mettere lo stantuffo n° 1 al P.M.S. "accensione".
- Far girare il motore per disporre il contrassegno del distributore A di fronte al contrassegno 1.

- Tacca 2 della puleggia dell'albero motore di fronte al contrassegno 0 della piastrina.

Regolare : S1 - A1 - A2 - S3 - A4 - S6.

- Mettere lo stantuffo n° 1 al P.M.S. "fine SCAR - inizio ASP".
- Partendo dalla posizione di cui sopra, far effettuare un giro all'albero motore.
- Distributore d'accensione A all'opposto del contrassegno 1.
- Tacca 2 della puleggia di fronte al contrassegno 0 della piastrina.

Regolare : S2 - A3 - S4 - S5 - A5 - A6.

Stantuffo n° 1 al P.M.S.	Regolare	
	●	⊗
Accensione	1	1
	2	3
	4	6
Fine scarico Inizio aspirazione	3	2
	5	4
	6	5

Su 4 cilindri (E = S)

Aprire a fondo	Per regolare
E1	A3 E4
E3	A4 E2
E4	A2 E1
E2	A1 E3

AFSTELLINGEN

Kleppen stellen

Afstellen bij koude motor

Inlaat : 0,10 mm
Uitlaat : 0,25 mm.

Bij 6 cilinders

- Zet de zuiger van de eerste cilinder in het B.D.P. "op ontsteking".
- Door de motor roddening te draaien, dat het merkteken van de rotor A tegenover het merkteken 1 staat.
- Uitsparing 2 op de krukaspoelie moet dan precies tegenover het merkteken 0 van het gradenboogje staan.

Stel de volgende kleppen af : U1 - I1 - I2 - U3 - I4 - U6.

- Zet de zuiger van de eerste cilinder in het B.D.P. "einde uitlaat - begin inlaat".
- Het merkteken van de rotor A staat nu, aan de tegenovergestelde zijde van het merkteken 1.
- Door vannit bovenstaande stand, de krukas één omwenteling rechtsom te draaien.
- Uitsparing 2 op de krukaspoelie tegenover het merkteken 0 van het gradenboogje.

Stel af : U2 - I3 - U4 - U5 - I5 - I6.

Zuiger n° 1 op het B.D.P.	Afstellen	
	●	⊗
Ontsteking	1	1
	2	3
	4	6
Einde uitlaat Begin inlaat	3	2
	5	4
	6	5

Bij 4 cilinders (E = A - A = I)

Onderstaande klep dient geheel geopend te zijn	Voor het afstellen van onderstaande kleppen
E1	A3 E4
E3	A4 E2
E4	A2 E1
E2	A1 E3

CARACTÉRISTIQUES

	Cabriolet	Coupé	
	4 cylindres	4 cylindres	6 cylindres
Type 504 { B.V. mécanique B.V. automatique	B 12	C 12 C 14	C 32
Puissance fiscale (France)		11 CV	15 CV
Nombre de places		4	
Poids en ordre de marche	1235 kg	1260 kg	1295 kg
Poids total autorisé en charge	1555 kg	1580 kg	1615 kg
Poids total roulant autorisé	2555 kg	2580 kg	2615 kg
Poids maxi de remorquage (dans la limite du P.T.R.)*			
- remorque non freinée	615 kg	625 kg	645 kg
- remorque freinée		1150 kg	
Vitesse de remorquage		80 km/h	

* Valeurs homologuées en France

TECHNISCHE DATEN

	Cabriolet	Coupé	
	4 Zylinder	4 Zylinder	6 Zylinder
Typ 504 { mech. Getriebe aut. Getriebe	B 12	C 12 C 14	C 32
Steuer-PS (Frankreich)		11 CV	15 CV
Anzahl der Sitzplätze		4	
Gewicht in fahrbereitem Zustand	1235 kg	1260 kg	1295 kg
Höchstzulässiges Gesamtgewicht bei Belastung, Fahrzeug ohne Anhänger	1555 kg	1580 kg	1615 kg
Höchstzulässiges Gesamtgewicht mit Anhänger (HGA)	2555 kg	2580 kg	2615 kg
Maximales Anhängervermögen* :			
- Fahrzeug ohne Anhänger	615 kg	625 kg	645 kg
- Höchstgeschwindigkeit mit Anhänger		1150 kg	
Max. Anfahrsteigvermögen		80 km/h	

* Für Frankreich gültige Werte.

Besonderheiten für Deutschland :

Anhängervermögen : ungebremst	635 kg	635 kg
gebremst bis 14 %	1000 kg	
gebremst bis 16 %		1000 kg

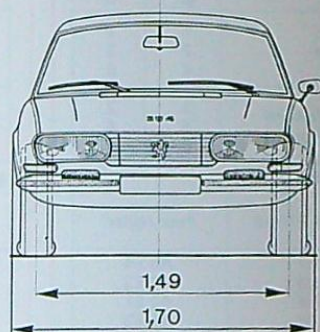
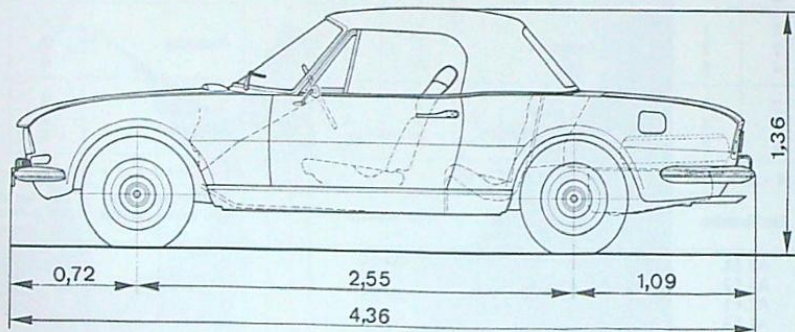

CARATTERISTICHE

	Cabriolet 4 cilindri	Coupé	
		4 cilindri	6 cilindri
Tipo 504 { Cambio mecc. Cambio autom.	B 12	C 12 C 14	C 32
Potenza fiscale (Francia)	11 CV		15 CV
Numero di posti		4	
Peso in ordine di marcia	1235 kg	1260 kg	1295 kg
Peso totale autorizzato a pieno carico, veicolo solo	1555 kg	1580 kg	1615 kg
Peso totale viaggiante autorizzato (PTV)	2555 kg	2580 kg	2615 kg
Capacità massima di traino* : - Rimorchio senza freni	615 kg	625 kg	645 kg
- Rimorchio con freni (nel limite del PTV)		1150 kg	
Velocità di traino*		80 km/h	

* Valori omologati in Francia

ALGEMEEN

	Cabriolet 4 Cilinder	Coupé	
		4 cilinder	6 Cilinder
Type 504 { Handge-schak. Automat. bak.	B 12	C 12 C 14	C 32
Fiscaal vermogen (Frankrijk)	11 CV		15 CV
Aantal zitplaatsen		4	
Leeggewicht van de wagen	1235 kg	1260 kg	1295 kg
Maximum toelaatbaar gewicht van auto alleen	1555 kg	1580 kg	1615 kg
Maximum treingewicht	2555 kg	2580 kg	2615 kg
Aanhanggewicht* : - ongeremd	615 kg	625 kg	645 kg
- geremd		1150 kg	
Max. snelheid met aanhangwagen*		80 km/h	

* Toegestane waarden in Frankrijk.

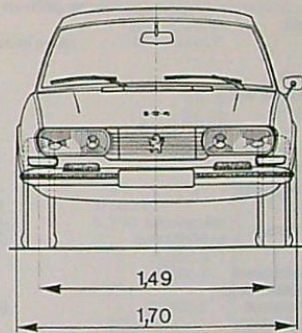
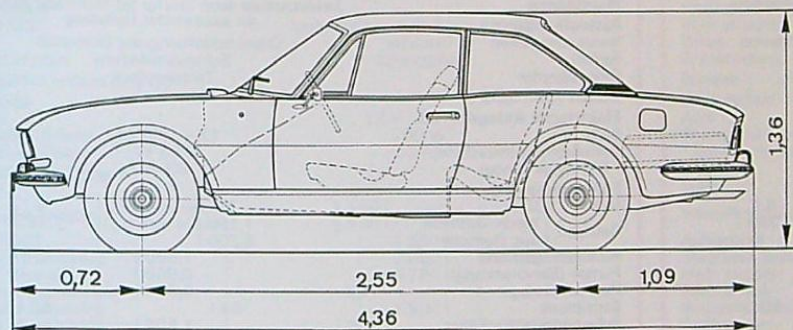

	Cabriolet 4 cylindres		Coupé	
	4 cylindres		6 cylindres	
Moteur	XN2		ZMJ	
Type	4		6	
Nombre de cylindres	88 x 81 mm		88 x 73 mm	
Alésage x course	1971 cm ³		2664 cm ³	
Cylindrée	8,8/1		8,65/1	
Rapport volumétrique	latéral		en tête	
Arbre à cames	Classique M 95		Électronique M110	
Allumage	Pompe d'injection Kugelfischer		Einspritzpumpe Kugelfischer	
Alimentation d'essence	Purflux LS 410 B		Purflux LS 410 B	
Cartouche filtrante	par eau		par eau	
Refroidissement	détrayable		Glissant type Behr	
Ventilateur	AC 41.2 XLS		AC 42.5 LTS	
Bougies	CHAMPION N6Y		CHAMPION BN9Y	
Embrayage	à diaphragme hydraulique			
Commande	BA7		BA10	
Boîte de vitesses	ZF			
Type	mécanique		automatique	
Nombre de vitesses	4		3	
Train AV	Mac Pherson			
Pincement	3 + 1 mm			
Carrossage (négatif)	30° ± 45'			
Train AR	bras tirés			
Pont	hypoïde			
Pincement	2 mm ± ?			
Carrossage (négatif)	1° 30' + 30'			
Direction	à crémaillère			
Assistance	pompe à palette, valve rotative, vérin hydraulique			
Rayon de braquage hors tout	5,31 m			
Freins	assistés			
AV	à disques ventilés			
AR	à disques			
Commandes :	hydraulique à double circuit			
au pied	par câbles sur roues AR avec réglage automatique			
à main				
Suspension	roues indépendantes, barre antidévers			
AV et AR	hélicoïdaux			
Ressorts	téléscopiques			
Amortisseurs				
Pneumatiques voir p. 36				
Électricité	12 V - 55 Ah*			
Batterie	750 W			
Alternateur triphasé	60 Ah			
* Pour certains pays				
Capacité organes	5 l		6 l	
Moteur	1,150 l		1,350 l	
Boîte de vitesses	5,200 l			
Pont AR	1,550 l			
Pompe d'assistance	0,650 l			
Circuits hydrauliques	0,790 l			
Réservoir essence	55 l		60 l	
Réservoir lave-vitre	1,500 l			
Circuit de refroidissement	7,800 l		10,300 l	

	Cabriolet 4 Zylinder		Coupé	
	4 Zylinder		6 Zylinder	
Moteur	XN2		ZMJ	
Typ	4		6	
Anzahl der Zylinder	88 x 81 mm		88 x 73 mm	
Bohrung x Hub	1971 cm ³		2664 cm ³	
Hubraum	8,8/1		8,65/1	
Verdichtungsverhältnis	seitlich		obenliegend	
Nockenwelle	klassisch		elektronisch M110	
Zündung	Einspritzpumpe Kugelfischer		Einspritzpumpe Kugelfischer	
Kraftstoffversorgung	Purflux LS 410 B		Purflux LS 410 B	
Filterpatrone	durch Wasser		durch Wasser	
Kühlung	auskuppelbar		Typ Behr	
Ventilator	AC 41.2 XLS		AC 42.5 LTS	
Bougies	CHAMPION N6Y		CHAMPION BN9Y	
Kupplung	Scheibfederkupplung			
Betätigung	Hydraulisch			
Getriebe	BA7		BA10	
Typ	mech. Getriebe		aut. Getriebe	
Anzahl der Gänge	4		3	
Vorderachse	Mac Pherson			
Vorspur	3 + 1 mm			
Radsturz (negativ)	30° ± 45'			
Hinterachse	gezogene Längslenker			
Hypoidgetriebe	2 mm ± ?			
Vorspur	1° 30' + 30'			
Radsturz (negativ)	mit Zahnstange			
Lenkung	Flügelradpumpe, Drehventil, Hydraulikzylinder			
Lenkhilfe	5,31 m			
Kleinster Wendekreisradius	mit Bremshilfe			
Bremsen	Belüftete Scheibenbremsen		Scheibenbremsen	
Vorne	hydraulisch			
Hinten	Zweikreisanlage durch Seilzüge auf Hinterräder wirkend		mit automatischer Einstellung	
Betätigung :	Einzelradaufhängung Drehstab		Schraubenfedern	
Fussbremse	Teleskopisch			
Handbremse				
Radaufhängung	Vorne und hinten		Schraubenfedern	
Federn	Teleskopisch			
Stossdämpfer				
Reifen siehe Seite 35				
Elektrische Anlage	12 V - 55 Ah*			
Batterie	750 W			
Drehstromlichtmaschine	60 Ah			
* Für einige Länder				
Füllmengen-Organen	5 l		6 l	
Motor	1,150 l		1,350 l	
Getriebe	5,200 l			
Hinterachsgetriebe	1,550 l			
Pumpe (Servolenkung)	0,650 l			
Hydraulikanlage	0,790 l			
Benzintank	55 l		60 l	
Scheibenwaschbehälter	1,500 l			
Kühlsystem	7,800 l		10,3 l	

peugeot504.info

	Cabriolet		Coupé	
	4 cilindri		4 cilindri	6 cilindri
Motore	XN2		ZMJ	
Tipo	4		6	
Numero di cilindri	88 x 81 mm		88 x 73 mm	
Alesaggio x corsa	1971 cm ³		2664 cm ³	
Cilindrata	8,8/1		8,65/1	
Rapporto volumetrico	laterale		in testa	
Albero a camme	classica M 95		elettronica M110	
Accensione	pompa d'iniezione Kugelfischer		iniezione Bosch tipo K-Jetronic	
Alimentazione di benzina	Purflux LS 410 B		ad acqua	
Cartuccia filtrante	automatico		a scorrimento	
Raffreddamento	AC 41.2 XLS		tipo Behr	
Ventilatore	CHAMPION N6Y		AC 42.5 LTS	
Candele	a diaframma idraulico		CHAMPION BN9Y	
Frizione	BA7		BA10	
Comando	4		5	
Cambio velocità	ZF 3			
Tipo	cambio mecc.		cambio autom.	
Numero di rapporti	Mac Pherson			
Avantreno	3 + 1 mm			
Convergenza	30' ± 45'			
Campanatura (negativa)	bracci oscillanti ipoide			
Retroreno	2 mm ± ?			
Ponte	1° 30' + 30'			
Convergenza	a cremagliera			
Campanatura (negativa)	pompa a pale, valvola idraulico rotativa, martinetto			
Sterzo	5,31 m			
Assistenza	assistiti			
Raggio di sterzata fuori tutto	a dischi ventilati			
Freni	a disco			
ANT	a disco ventilati			
POST	a disco			
Comandi :	idraulico a doppio circuito			
a pedale	mediante cavi sulle ruote POST con regolazione automatica			
a mano				
Sospensioni	ruote indipendenti barre antirullo			
ANT a POST	elicoidali			
Molle	telescopici			
Ammortizzatori				
Pneumatici vedere pag. 35				
Elettricità	12 V - 55 Ah*			
Batteria	750 W			
Alternatore trifase	60 Ah			
* per alcuni Paesi				
Capacità degli organi	5 l		6 l	
Motore	1,150 l		1,350 l	
Scatola del cambio	5,200 l			
Ponte POST	1,550 l			
Pompa d'assistenza	0,650 l			
Circuiti idraulici	0,790 l			
Serbatoio carburante	55 l		60 l	
Serbatoio lavavetro	1,500 l			
Circuiti di raffreddamento	7,800 l		10,300 l	

	Cabriolet		Coupé	
	4 cilindri		4 cilindri	6 cilindri
Motor	XN2		ZMJ	
Type	4		6	
Aantal cilinders	88 x 81 mm		88 x 73 mm	
Boring x slag	1971 cm ³		2664 cm ³	
Cilinderhoud	8,8/1		8,65/1	
Compressieverhouding	laterale		in testa	
Nokkenas	classiek M 95		elektronisch M110	
Ontsteking	pompa d'iniezione Kugelfischer		iniection Bosch type K-Jetronic	
Benzinetoevoer	Purflux LS 410 B		ad acqua	
Oliefilterelement	automatico		a scorrimento	
Koelsysteem	AC 41.2 XLS		tipo Behr	
Ventilator	CHAMPION N6Y		AC 42.5 LTS	
Bougies	a diaframma idraulico		CHAMPION BN9Y	
Koppeling	BA7		BA10	
Bediening	4		5	
Versnellingsbak	ZF 3			
Type	cambio mecc.		cambio autom.	
Aantal versnellingen	Mac Pherson			
Voortrein	3 + 1 mm			
Toespoor	30' ± 45'			
Wielvlucht (negatief)	getrokken wieldraagarmen			
Achterein	hypoid			
Achterbrug	2 mm ± ?			
Toespoor	1° 30' + 30'			
Wielvlucht (negatief)	met tandheugel			
Stuurinrichting	pompa a pale, valvola idraulico rotativa, martinetto			
Stuurbekrachtiging	5,31 m			
Draaibak tussen muren	bekrachtigd			
Remmen	a disco			
Vóór gekoelde	a disco			
Achter	a disco			
Bediening :	idraulico a doppio circuito			
voetrem	mediante cavi sulle ruote POST con regolazione automatica			
handrem				
Vering	ruote indipendenti barre antirullo			
Vóór en achter	elicoidali			
Veren	telescopici			
Schokbrekers				
Banden zie blz 35				
Elektriciteit	12 V - 55 Ah			
Accu	750 W			
Wisselstroomgenerator	60 Ah			
* Voor sommige landen				
Inhouden	5 l		6 l	
Motor	1,150 l		1,350 l	
Versnellingsbak	5,200 l			
Achterbrug	1,550 l			
Stuurbkr. pomp	0,650 l			
Hydr. circuits	0,790 l			
Benzinetank	55 l		60 l	
Ruitespoelreservoir	1,500 l			
Koelsysteem	7,800 l		10,300 l	

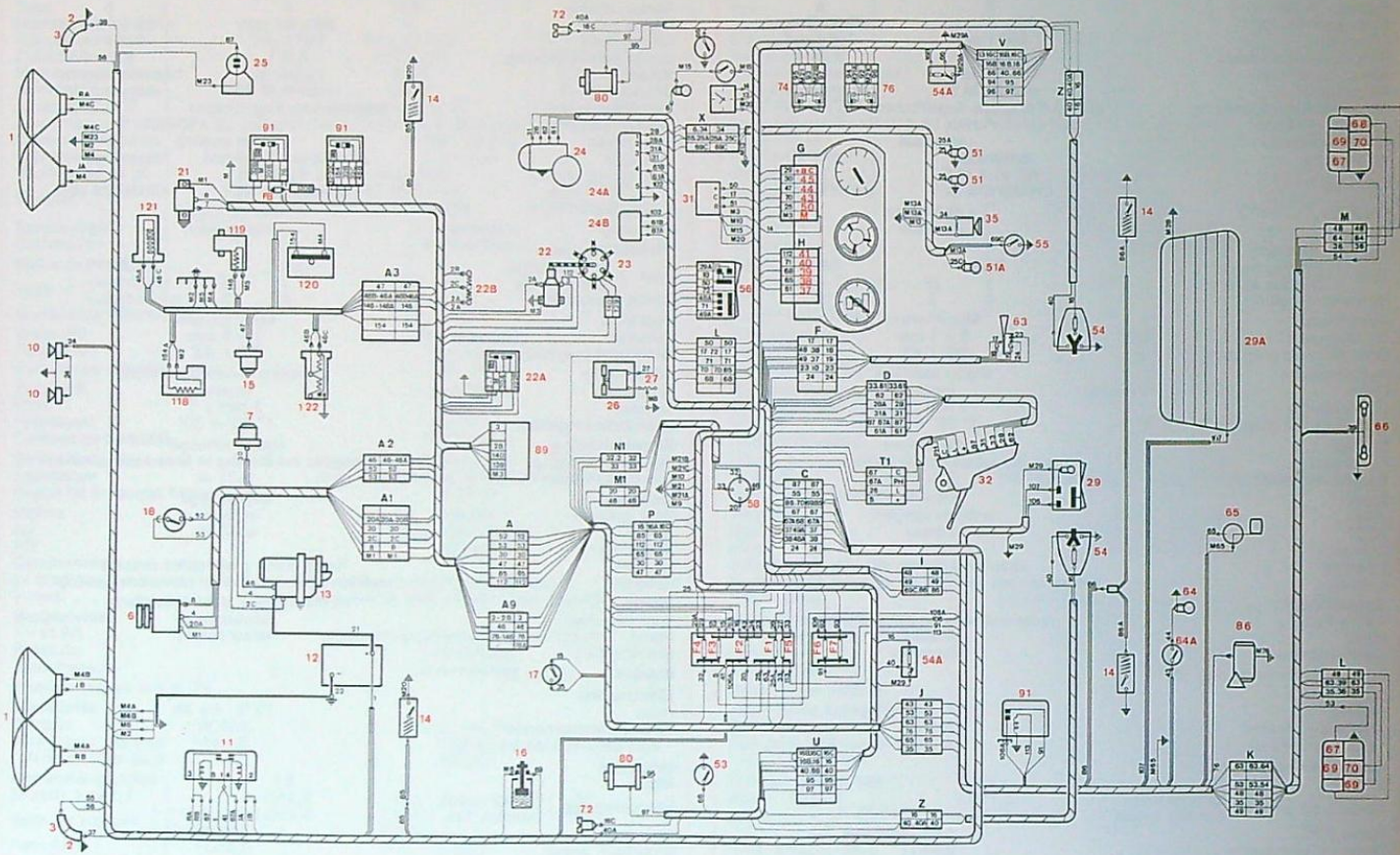

peugeot504.info

SCHEMA ELECTRIQUE

- 1 - Projecteurs.
- 2 - Clignotant AV.
- 3 - Lanterne AV.
- 4 - Relais de démarrage.
- 5 - Alternateur.
- 6 - Manoccontact d'huile.
- 7 - Ventilateur débrayable.
- 9 - Thermoccontact de ventilateur débrayable.
- 9B - Thermoccontact de V.D. sur circuit d'huile.
- 10 - Avertisseur.
- 11 - Relais de projecteurs.
- 12 - Batterie.
- 13 - Démarrateur.
- 14 - Plaquettes de freins.
- 15 - Prise de thermomètre d'eau.
- 16 - Réservoir de liquide de freinage.
- 17 - Interrupteur de stops.
- 18 - Interrupteur de phares de recul.
- 19 - Interrupteur de sécurité de démarrage.
- 21 - Régulateur.
- 22 - Bobine.
- 22A - Relais de bobine.
- 22B - Résistance de bobine.
- 23 - Allumeur.
- 24 - Essuie-vitre.
- 24A - Relais d'essuie-vitre.
- 24B - Temporisateur d'essuie-vitre.
- 25 - Pompe de lave-vitre.
- 26 - Ventilateur de climatisation.
- 27 - Rhéostat de climatisation.
- 29 - Interrupteur de vitre AR chauffante.
- 29A - Vitre AR chauffante.
- 31 - Central de clignotement.
- 32 - Commutateur d'éclairage-essuie-vitre/lave-vitre.
- 35 - Allume-cigares.
- 36 - Montre.
- 37 - Témoin de clignotants.
- 38 - Jauge à carburant.
- 39 - Témoin de phares.
- 40 - Témoin de signal de détresse.
- 41 - Compte-tours.
- 43 - Témoin de sécurité de freinage.
- 44 - Thermomètre d'eau.
- 45 - Témoin de pression d'huile.
- 50 - Eclairage tableau de bord.
- 50A - Tableau de vitesses.
- 51 - Eclairage climatisation.
- 51A - Eclairage console.
- 52 - Eclairage de vide-poches.
- 52A - Interrupteur d'éclairage de vide-poches.
- 53 - Interrupteur de porte.
- 54 - Eclairage intérieur.
- 54A - Eclairage sous planche de bord.
- 55 - Interrupteur frein à main.
- 56 - Interrupteur signal de détresse.
- 58 - Antivol.
- 63 - Commande clignotants et avertisseurs.
- 64 - Eclairage de coffre.
- 64A - Interrupteur éclairage de coffre.
- 65 - Transmetteur de jauge.
- 66 - Eclairage plaque de police.
- 67 - Phares de recul.
- 68 - Stop.
- 69 - Clignotant AR.
- 70 - Lanterne AR.
- 74 - Interrupteur de lave-vitre AV gauche.
- 76 - Interrupteur de lave-vitre AV droit.
- 80 - Moteur de lave-vitre.
- 86 - Pompe à essence.
- 88 - Coffret électronique.
- 111 - Relais.
- 119 - Régulateur pression de commande.
- 119 - Commande d'air additionnel.
- 120 - Contacteur plateau sonde.
- 121 - Injecteur de départ à froid.
- 122 - Thermo-contact temporisé.
- +P - Alimentation permanente.
- +ac - Alimentation après-contact.
- +aa - Alimentation accessoires.
- F1 à F7 - Fusibles.

ELEKTRISCH SCHEMA

- 1 - Scheinwerfer.
- 2 - Vorderes Blinklicht.
- 3 - Standlicht.
- 5 - Anlaßrelais.
- 6 - Lichtmaschine.
- 7 - Öldruckschalter.
- 8 - Auskupfbarer Ventilator.
- 9 - Wärmekontaktschalter des ausk. Ventilators.
- 9B - Wärmekontaktschalter ausk. Ventilator am Ölystem.
- 10 - Signhorn.
- 11 - Scheinwerferrelais.
- 12 - Batterie.
- 13 - Anlaßer.
- 14 - Bremsbelagplatten.
- 15 - Wasserthermometeranschluß.
- 16 - Bremsflüssigkeitsbehälter.
- 17 - Bremslichtschalter.
- 18 - Rückfahrschaltwerferschalter.
- 19 - Anlaßersschalter.
- 21 - Regler.
- 22 - Zündspule.
- 22A - Zündspulenrelais.
- 22B - Zündspulenwiderstand.
- 23 - Zündverteiler.
- 24 - Scheibenwischer.
- 24A - Scheibenwischerrelais.
- 24B - Scheibenwischerzeitsrelais.
- 25 - Pumpe Seifenwaschanlage.
- 26 - Heizungs- / Belüftunggebläse.
- 27 - Rheostat Heizungs- / Belüftungsanlage.
- 29 - Schalter heizbare Heckscheibe.
- 29A - Heizbare Heckscheibe.
- 31 - Blinkautomat.
- 32 - Lichtschalter - Scheibenwischer- / waschanlage.
- 35 - Zigarettenanzünder.
- 36 - Zehlfuhr.
- 37 - Blinkerkontrolleuchte.
- 38 - Kraftstoffstandanzeig.
- 39 - Schenwerferkontrolleuchte.
- 40 - Kontrolleuchte Warmblinlanlage.
- 41 - Drehzahlmesser.
- 43 - Bremskontrolleuchte.
- 44 - Wasserthermometer.
- 45 - Öldruckkontrolleuchte.
- 50 - Armaturentafelbeleuchtung.
- 50A - Fahrbereichsanzeige.
- 51 - Beleuchtung Heizungs-, Belüftungsanlage.
- 51A - Mittelkonsolenbeleuchtung.
- 52 - Handschuhfachbeleuchtung.
- 52A - Schalter Handschuhfachbeleuchtung.
- 53 - Vordertürschalter.
- 54 - Innenbeleuchtung.
- 54A - Beleuchtung unter Armaturenbret.
- 55 - Handbremschalter.
- 56 - Schalter Warmblinlanlage.
- 58 - Lenkschloss.
- 63 - Betätigung Blinklichter/Signhorn.
- 64 - Kofferraumbeleuchtung.
- 64A - Schalter Kofferraumbeleuchtung.
- 65 - Kraftstoffstandgeber.
- 66 - Nummernschildbeleuchtung.
- 67 - Rückfahrscheinwerfer.
- 68 - Bremslicht.
- 69 - Hinteres Blinklicht.
- 70 - Schlußlicht.
- 74 - Schalter linker vorderer Scheibenheber.
- 76 - Schalter rechter vorderer Scheibenheber.
- 80 - Scheibenhebermotor.
- 86 - Benzinpumpe.
- 88 - Elektronisches Schaltgerät.
- 111 - Relais.
- 119 - Steuerdruckregler.
- 119 - Zusatzluftschieber.
- 120 - Stauchheben-Kontaktschalter.
- 121 - Kaltstartventil.
- 122 - Thermozeitschalter.
- +P - Ständige Stromzufuhr.
- +ac - Stromzufuhr nach Kontakt.
- +aa - Stromzufuhr Zubehör.
- F1 bis F7 - Sicherungen.

SCHEMA ELETTRICO

- 1 - Proiettore.
- 2 - Lampeggiatore Ant.
- 3 - Luce di posizione Ant.
- 5 - Relé motorino d'avviamento.
- 6 - Alternatore.
- 7 - Manoccontact dell'olio.
- 8 - Ventilatore automatico.
- 9 - Termoccontacto del ventilatore automatico.
- 9B - Termoccontacto V.D. sul circuito dell'olio.
- 10 - Avvisatore.
- 11 - Relé proiection.
- 12 - Batteria.
- 13 - Motorino d'avviamento.
- 14 - Plastrine dei freni.
- 15 - Presa di termometro d'acqua.
- 16 - Serbatoio liquido dei freni.
- 17 - Interruttore indicatori d'arresto.
- 18 - Interruttore fari di retrorarcia.
- 19 - Interruttore sicurezza d'avviamento.
- 21 - Regolatore.
- 22 - Bobina.
- 22A - Relé bobina.
- 22B - Resistenza bobina.
- 23 - Distributore d'accensione.
- 24 - Tergericristallo.
- 24A - Relé tergericristallo.
- 24B - Temporizzatore tergericristallo.
- 25 - Pompa del lavavetro.
- 26 - Ventilatore di climatizzazione.
- 27 - Reostato di climatizzazione.
- 29 - Interruttore lunotto termico.
- 29A - Lunotto termico.
- 31 - Centrale lampeggiatori.
- 32 - Commutatore d'illuminazione-tergericristallo/lavavetro.
- 35 - Accendisigari.
- 36 - Orologio.
- 37 - Spa indicaton di direzione.
- 38 - Indicatore livello carburante.
- 39 - Spa dei freni.
- 40 - Spa segnale di emergenza.
- 41 - Contagiri.
- 43 - Spa sicurezza di frenata.
- 44 - Termometro dell'acqua.
- 45 - Spa pressione olio.
- 50 - Illuminazione quadro strumenti.
- 50A - Diagramma delle velocità.
- 51 - Illuminazione climatizzazione.
- 51A - Illuminazione consolle.
- 52 - Illuminazione vano portaoggetti.
- 52A - Interruttore illuminazione vano portaoggetti.
- 53 - Interruttore della porta.
- 54 - Illuminazione interna.
- 54A - Illuminazione sotto il cruscotto.
- 55 - Interruttore freno a mano.
- 56 - Interruttore segnale di pericolo.
- 58 - Arcifurto.
- 63 - Comando lampeggiatori ed avvisatori.
- 64 - Illuminazione bagagliaio.
- 64A - Interruttore illuminazione bagagliaio.
- 65 - Rilevatore livello carburante.
- 66 - Illuminazione targa.
- 67 - Fari di retrorarcia.
- 68 - Indicatori d'arresto.
- 69 - Lampeggiatore Post.
- 70 - Luce di posizione Post.
- 74 - Interruttore alzacristallo Ant. sinistro.
- 76 - Interruttore alzacristallo Ant. destro.
- 80 - Motorino alzacristallo.
- 86 - Pompa della benzina.
- 88 - Colanetto elettronico.
- 111 - Relais.
- 119 - Regolatore pressione di comando.
- 119 - Comando dell'aria addizionale.
- 120 - Contatore d'acqua-sonda.
- 121 - Iniettore di avviamento a freddo.
- 122 - Termoccontacto temporizzato.
- +P - Alimentazione permanente.
- +ac - Alimentazione dopo contatto.
- +aa - Alimentazione accessori.
- F1 à F7 - Fusibili.

ELEKTRISCHER SCHALTPLAN

- 1 - Koplampen.
- 2 - Clignotants vóór.
- 3 - Stadslichten.
- 5 - Startrelais.
- 6 - Wisselstroomgenerator.
- 7 - Oliedrukcontact.
- 8 - In-en uitzchakelende ventilator.
- 9 - Thermoswissel van de es uitzakelende ventilator.
- 9B - Oes thermoswissel v.d. sisen -es uitzchakelende Oes.
- 10 - Claxon.
- 11 - Koplampenrelais.
- 12 - Accu.
- 13 - Startmotor.
- 14 - Slijtagecontact remblokken.
- 15 - Aansluiting koelwaterthermostaurmeter.
- 16 - Remvoelstroomreservoir.
- 17 - Stoplichtschakelaar.
- 18 - Schakelaar achtertrijlamp.
- 19 - Schakelaar startbeveiliging.
- 21 - Spanningregelaar.
- 22 - Bobine.
- 22A - Bobine-relais.
- 22B - Bobine-veerstand.
- 23 - Stroomverdelër.
- 24 - Ruitewissermotor.
- 24A - Ruitewissermotor-relais.
- 24B - Tijdschakelaar ruitewissers.
- 25 - Ruitesproeierpoep.
- 26 - Kachelventilator.
- 27 - Regelaar bevestigend kachelventilator.
- 28 - Schakelaar achtertrijverwarming.
- 29A - Achtertrijverwarming.
- 31 - Clignoteer-automat.
- 32 - Lichtschakelaar ruitewisser/ruiteproeier-bediening.
- 35 - Sigarettaansteker.
- 36 - Elektrisch klokje.
- 37 - Controlelampje clignotons.
- 38 - Brandstofmeter.
- 39 - Controlelampje grootlicht.
- 40 - Controlelampje alarm-knipperlicht.
- 41 - Toerenmeter.
- 43 - Controlelampje remmen.
- 44 - Koelwaterthermostaurmeter.
- 45 - Controlelampje oliedruk.
- 50 - Instrumentenbordverlichting.
- 50A - Schakelstelsel.
- 51 - Verlichting kachelbediening.
- 51A - Consolerverlichting.
- 52 - Verlichting dashboardkastje.
- 52A - Schakelaar verlichting dashboardkastje.
- 53 - Schakelaar voorportier.
- 54 - Binnenverlichting.
- 54A - Verlichting onder dashboard.
- 55 - Schakelaar handrem.
- 56 - Schakelaar alarmknipperlichten.
- 58 - Stuurslot.
- 63 - Clignoteerschakelaar en claxonbediening.
- 64 - Bagageruimteverlichting.
- 64A - Schakelaar verlichting bagageruimta of achterklep.
- 65 - Tankvlotterelement.
- 66 - Kentenkapverlichting.
- 67 - Achtertrijlichten.
- 68 - Stoplichten.
- 69 - Clignotons achter.
- 70 - Achterlichten.
- 74 - Schakelaar v.h. linker voorportieruit-mechanisme.
- 76 - Schakelaar v.h. rechter voorportieruit-mechanisme.
- 80 - Motor portieruit-mechanisme.
- 86 - Elektrische benzinepomp.
- 88 - Elektronische schakeling.
- 111 - Relais.
- 119 - Werksdruk-regelaar.
- 119 - Bediening extra luchtvoetel.
- 120 - Schakelaar van de meeschiefsij.
- 121 - Koudstartventil.
- 122 - Thermo-lijdccontact.
- +P - Constante voeding.
- +ac - Voeding achter het contact.
- +aa - Voeding van de accessoires.
- F1 t/m F7 - Zekeringen.

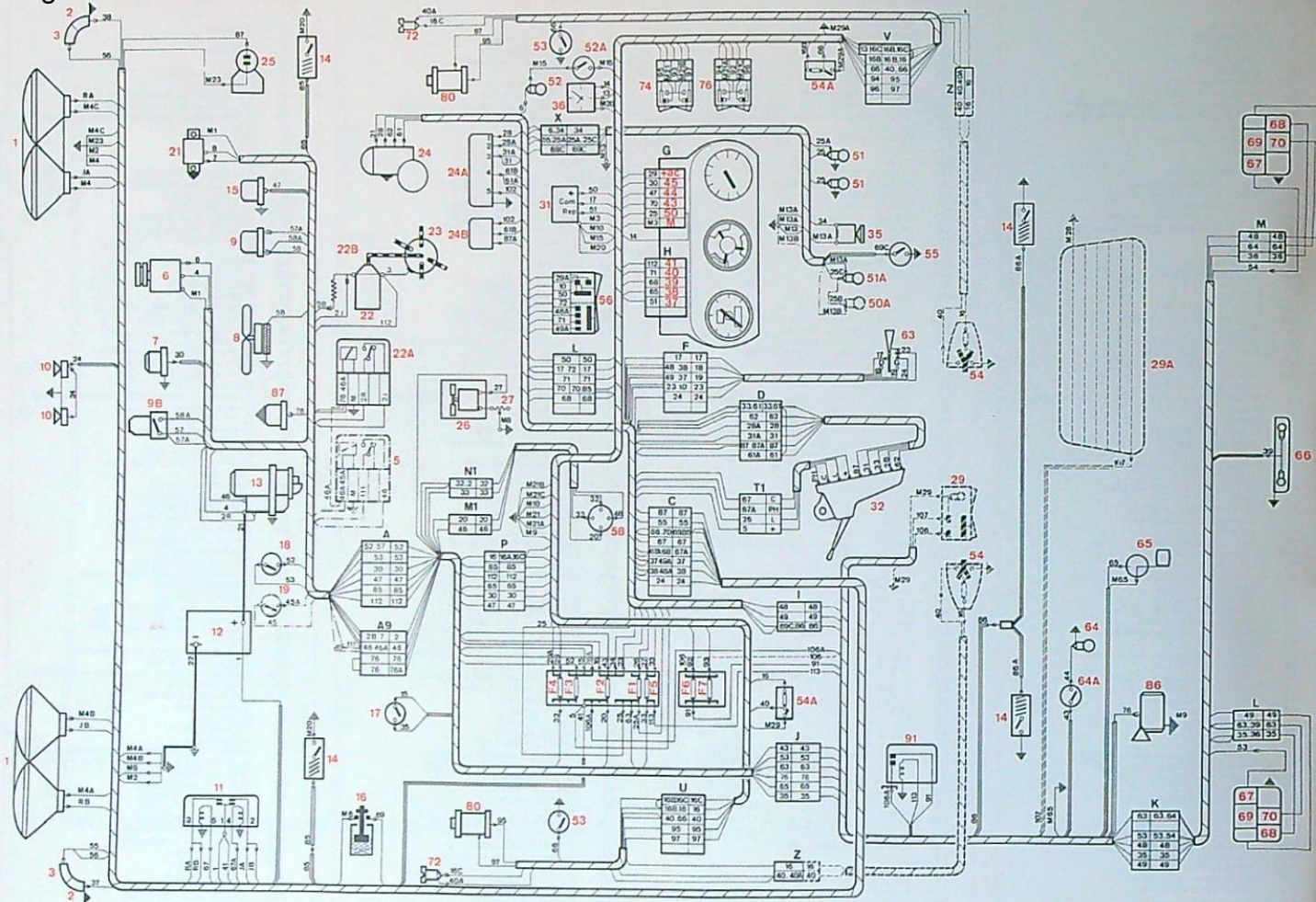

AUTOMOBILES PEUGEOT

SOCIÉTÉ ANONYME RÉGIE PAR LES ARTICLES 118 A 150 DE LA LOI
SUR LES SOCIÉTÉS COMMERCIALES AU CAPITAL DE 692.076.000 F

75, avenue de la Grande-Armée - PARIS (16^e)

Adresse postale

B. P. 01 - 75761 PARIS CEDEX 16

Tél. (1) 267.20.00 - Télex 610700 PEUGSIEG PARIS

R.C. PARIS B 552144503

N° SIRET 552144503 00018

peugeot504.info

1

504 C - 2. F.N.

FRANÇAIS
ALLEMAND
ITALIEN
NEERLANDAIS

02.78-86.75-24.23